

Однофазный источник питания без гальванической развязки для систем светодиодного освещения, выполнен в узком пластиковом корпусе размером 204x18.3x21 мм.

Имеет защиты от короткого замыкания, перенапряжения в сети, перегрева.

Стабильно работает при температуре окружающей среды -25...+50°C.

Применяется при сборке офисных и промышленных светодиодных светильников, устанавливаемых в помещениях с низкой влажностью.









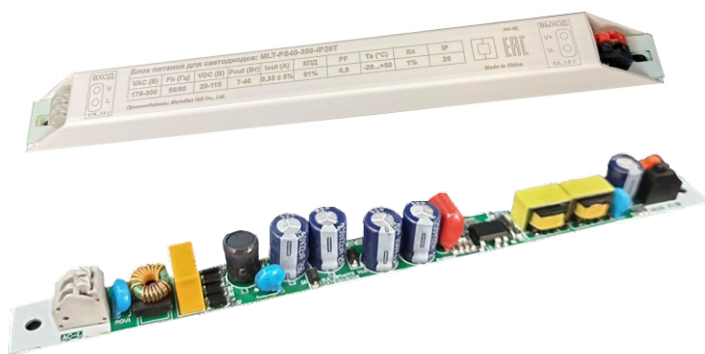

Не предназначен для использования вне помещения.

Соответствует стандартам по EMI.

**Конструктивные особенности:**

- Гальваническая развязка отсутствует
- Коэффициент мощности 0.9
- КПД (при полной нагрузке) > 91%
- Имеет защиты от:
  - короткого замыкания,
  - перенапряжения в сети,
  - перегрева



 350 мА	 7-40 Вт	 20-115 В	 На входе и выходе	 3 ГОДА ГАРАНТИИ
 PF 0.9	 IP 20	 > 91 %	 0,009-300 МГц	 < 1 %
			 205x18.5x21	

**Габаритные размеры**

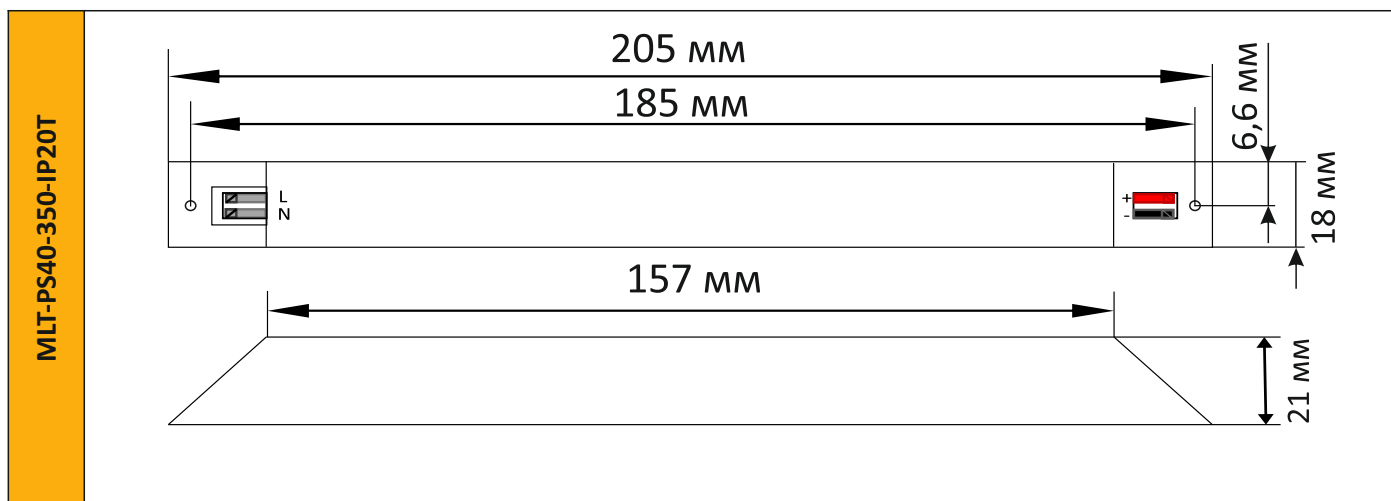

Модель источника питания		MLT-PS40-350-IP20T
Входные параметры	Номинальное напряжение, В	220-240
	Частота питающей сети, Гц	50/60
	Диапазон напряжения питания, В	176-300
	Коэффициент мощности (при полной нагрузке)	0.9
	КПД (при полной нагрузке), %	91
	Потребляемый ток, мА	195
	Коэффициент нелинейных искажений, %	> 20
	Устойчивость к пробитию, В	2'000
Выходные параметры	EMI, МГц	0.009 - 300
	Диапазон напряжения на выходе, В	20-115
	Диапазон выходной мощности, Вт	7-40
	Номинальный ток на выходе, мА	350
	Допустимый предел колебаний выходного тока, %	± 5
Эксплуатационные стандарты	Пульсация выходного тока, %	< 1
	Температурный диапазон окружающей среды, °С	-25...+50
	Максимальная температура корпуса, °С	+75
	Диапазон температур хранения, °С	-30...+85
	Допустимый уровень влажности (без конденсации), %	5-85
	Степень защиты	IP 20
	Рабочих циклов	> 100'000
	Рассчитанный срок службы, макс. часов	50'000
Защиты	Использование	В помещении
	Короткое замыкание на выходе	Есть / самовосст.
	Превышение входного напряжения	Есть / самовосст.
Общее	Перегрев	Есть / самовосст.
	Гальваническая развязка	Нет
	Тип подключения	Нажимные клеммы на входе и выходе
	Гарантийный срок	3 года



## Схема подключения для офисного светильника

Коммутируемая сеть ~220 В

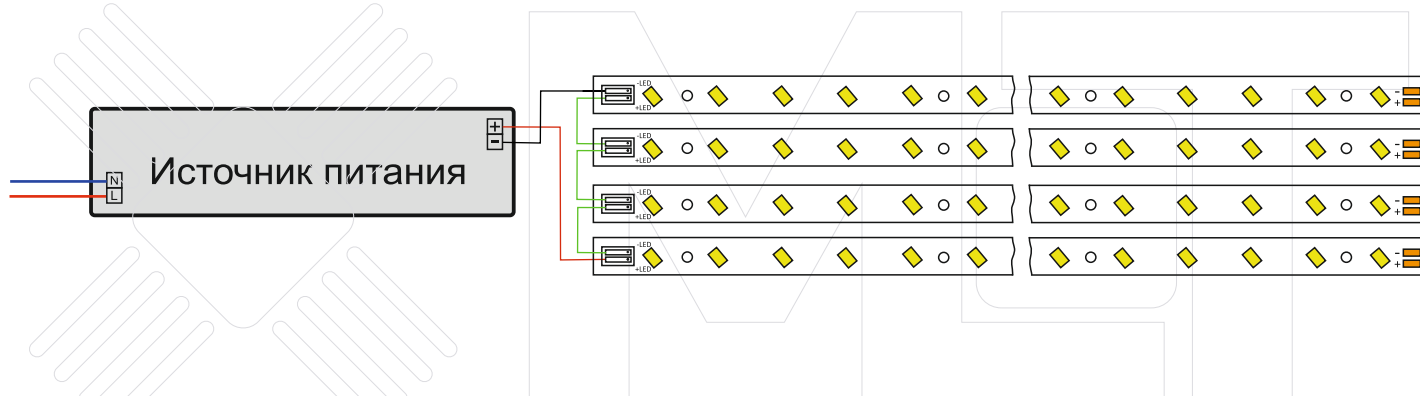

## Схема подключения для промышленного светильника

Коммутируемая сеть ~220 В

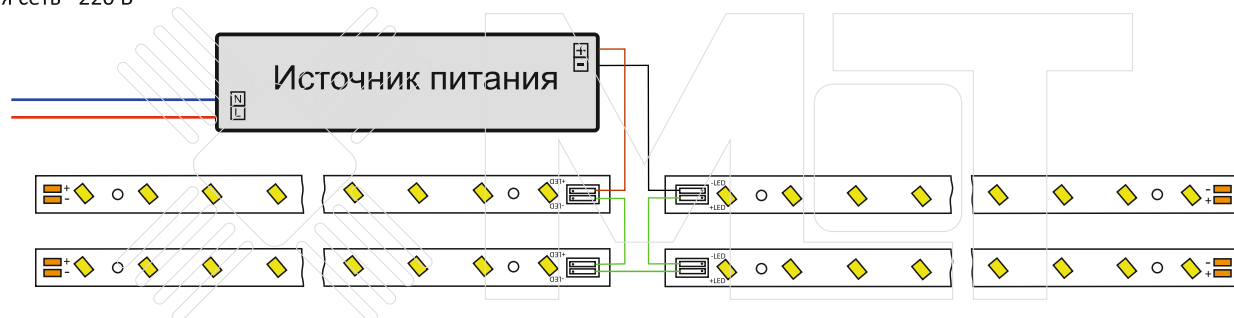

## Сведения об упаковке

Параметры	Значение
Габаритные размеры одной единицы изделия, мм	205x18.5x21
Вес одной единицы изделия, г	52
Габаритные размеры упаковки, мм	38x22x13.5
Количество изделий в одной упаковке, шт.	100
Вес одной упаковки (брутто), кг	5.2

### ПРОИЗВОДСТВО:

Meridian I&E.Co., Ltd  
 Zhongyuan Building Property  
 Management Office Service Center 13  
 Gangkou 1st Rd Pengjiang,  
 Jiangmen, Guangdong

8 800 333 40 72  
 +86 136 00 355 118  
 +86 136 22 575 636  
 ledmeridian@gmail.com

