

# 2x6 из ПММА

Групповые линзы с IP-защитой



Серия оптики 2x6 разработана для применения в промышленном и уличном освещении. Полиметилметакрилат (ПММА), из которого изготовлены линзы, обладает высоким световым пропусканием и позволяет достичь максимальной светоотдачи светильника в лм/Вт. Также, по запросу, изделия могут быть укомплектованы уплотнителем из термоэластопласта, что позволяет обеспечить класс защиты от влаги и пыли IP67. Мультилинзы имеют размеры 173 мм на 71,4 мм и совместимы со стандартными 12-точечными модулями на светодиодах 3535 и 5050.

## Полное наименование изделий и коды исполнения

Полное наименование изделия включает в себя наименование серии 173071 и код исполнения, например: “Линза 173071 PLR120010KR-PMMA”. Коды исполнений определяются следующим образом:



## Требования и рекомендации

При проектировании нового светильника, а также при модификации существующей конструкции светильника необходимо:

- убедиться в механической совместимости мультилинз со светодиодным модулем. Светодиоды, разъемы, провода и прочие компоненты на светодиодном модуле не должны соприкасаться с внутренней стороной мультилинзы. Для проверки механической совместимости следует использовать чертежи, представленные в данном каталоге, или трехмерные модели мультилинз, предоставляемые по запросу. Прикосновение модуля к мультилинзе может привести к ее деформации в процессе фиксации винтами к радиатору;
- учитывать рекомендуемую толщину светодиодного модуля – 1,6 мм. Допускается использовать более тонкие модули, но следует помнить, что использование модулей с толщиной менее 1,5 мм оказывает существенное влияние на формируемую кривую силы света (КСС);
- убедиться, что рабочие температуры изделий при эксплуатации светильника не будут выходить за рамки допустимых диапазонов, приведенных для материалов каждого изделия. Для оценки реальной рабочей температуры изделий рекомендуется измерить температуру под установленной мультилинзой на заранее прогретом прототипе светильника с помощью термопары. Затем, разницу между измеренной и комнатной температурами в лабораторных условиях следует прибавить к максимальной температуре в помещении, где будут эксплуатироваться разрабатываемые светильники. Полученное значение может быть использовано в качестве оценки реальной рабочей температуры мультилинзы и уплотнителя. Следует помнить, что в разных областях помещений температура может существенно отличаться. Например, под потолком в высоком производственном помещении температура воздуха может на несколько десятков градусов превышать температуру в нижней части этого же помещения.

При установке и креплении мультилинзы к корпусу светильника необходимо:

- убедиться, что позиционирующие пины с диаметром 3,2 мм и межцентровым расстоянием 50,8 мм, расположенные по центру мультилинзы, попадают в соответствующие отверстия в светодиодном модуле. Точное позиционирование линзы в плоскости модуля крайне важно для формирования заданной КСС. Отсутствие совмещения позиционирующих пинов и отверстий приведет к “опиранию” мультилинзы пинами на модуль и ее последующей деформации при фиксации винтами к корпусу светильника;
- проверить ориентацию изделия для уличных КСС. На мультилинзы с уличными КСС нанесена гравировка в виде двух стрелок. Проекция стрелок мультилинзы от установленного на опору светильника на поверхность земли должна быть направлена перпендикулярно дорожному полотну и указывать на него;
- использовать для фиксации мультилинзы винты или саморезы надлежащего диаметра. Рекомендуемый шаг резьбы – М3. Винты должны свободно проходить через отверстия в мультилинзе. При затягивании необходимо исключить перекося винтов. Также, не допускается нарезание винтами резьбы в мультилинзе;
- затягивать винты, фиксирующие мультилинзу, необходимо сначала в центральных четырех отверстиях в порядке “крест-накрест”, а затем – в углах в аналогичном порядке. Усилие затягивания винтов не должно превышать 1 Н·м.

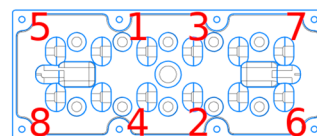
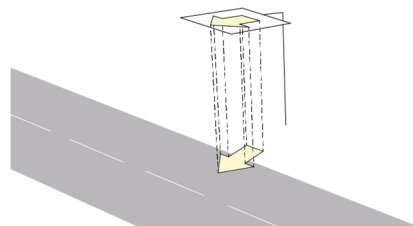

## PLR120001KR-PMMA – 60°

Тип:	мультилинза
Размеры:	173,0 мм × 71,4 мм × 8,2 мм
Материал:	полиметилметакрилат (ПММА)
Раб. температуры:	-40° С ... +85° С
Крепление:	винты
Для светодиодов:	3535, 5050

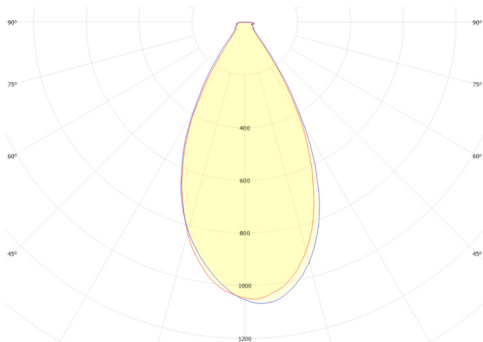

*Клевер CLP-5050F5A*  
*FWHM = 52°×53°, η = 91,9 %*

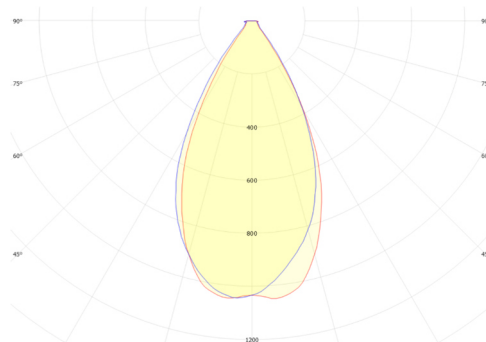

*GSLED 5050.V6X.20*  
*FWHM = 54°×55°, η = 91,7 %*

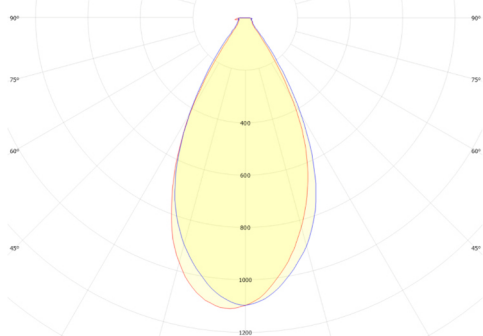

*GSLED 5050.V6X.40*  
*FWHM = 51°×54°, η = 90,7 %*

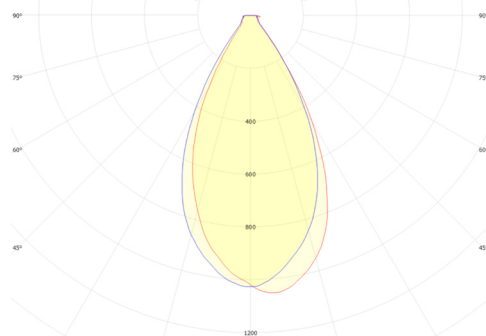

*GSLED 5050.V6X.41*  
*FWHM = 51°×55°, η = 90,2 %*

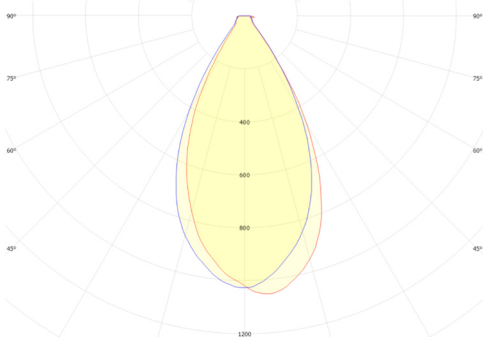

*GSLED 5050.V6B.50*  
*FWHM = 57°×58°, η = 88,8 %*

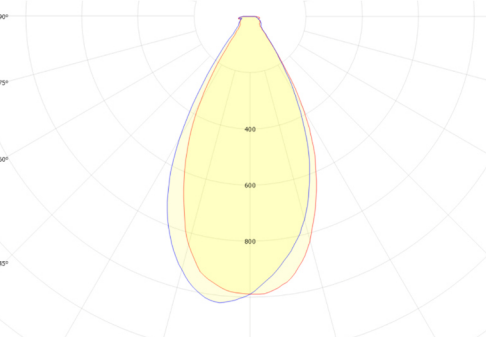

*OSRAM DURIS S8*  
*FWHM = 53°×54°, η = 90,0 %*

PLR120001KR-PMMA – 60°

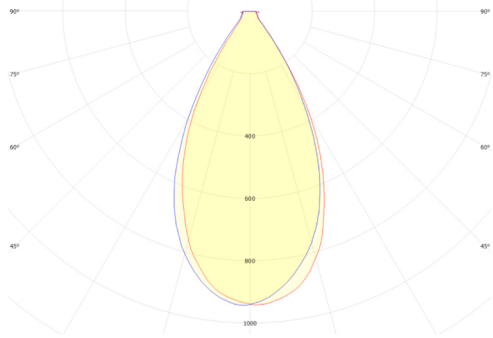

**Refond RF-Q50SA40B**  
FWHM = 53°×54°, η = 90,9 %

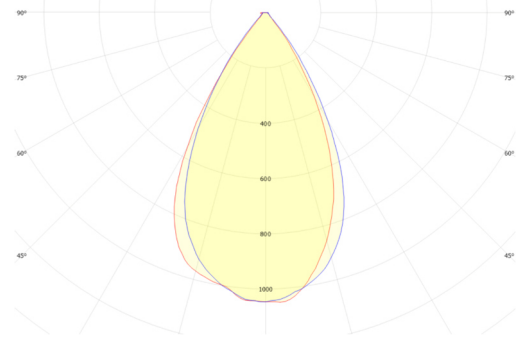

**Samsung LH351C**  
FWHM = 56°×57°, η = 95,2 %

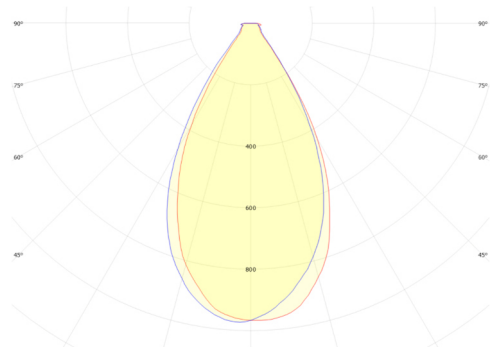

**Seoul STW0L8PA**  
FWHM = 56°×57°, η = 89,7 %

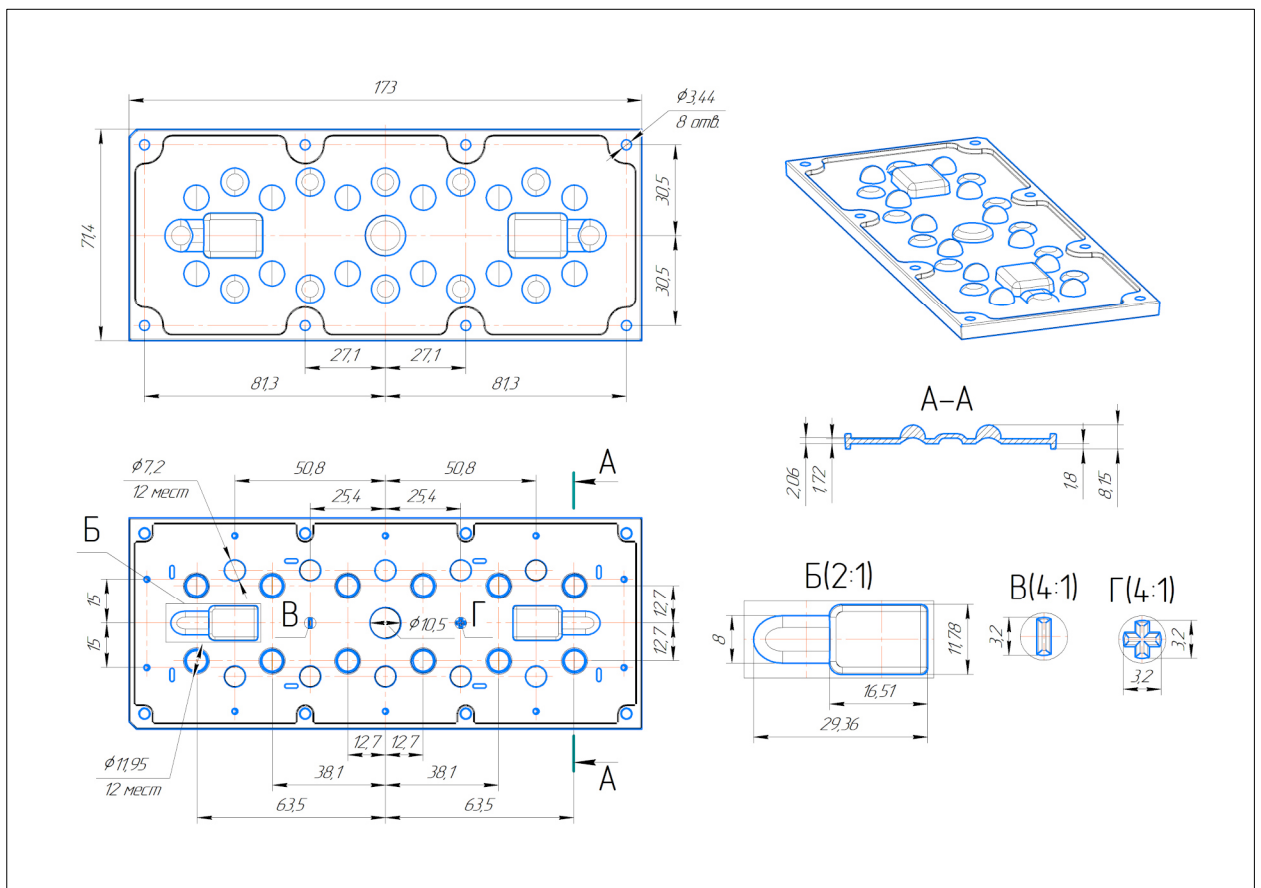

## PLR120002KR-PMMA – 90°

Тип:	мультилинза
Размеры:	173,0 мм × 71,4 мм × 11,3 мм
Материал:	полиметилметакрилат (ПММА)
Раб. температуры:	-40° С ... +85° С
Крепление:	винты
Для светодиодов:	3535, 5050

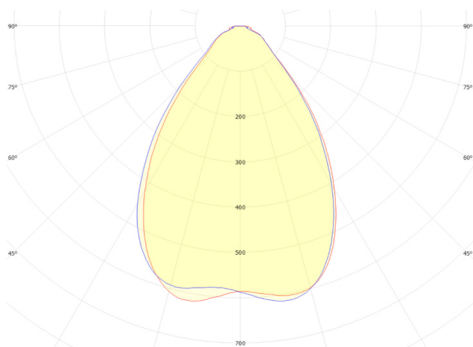

*Клевер CLP-5050F5A*  
*FWHM = 73°, η = 94,7 %*

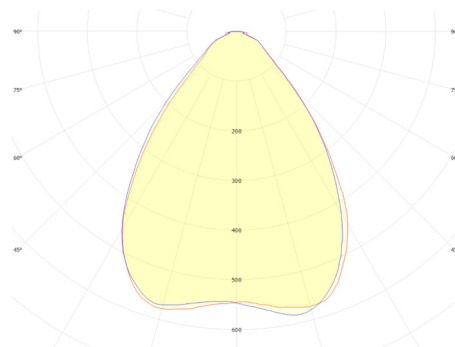

*GSLED 5050.V6X.20*  
*FWHM = 77°, η = 95,1 %*

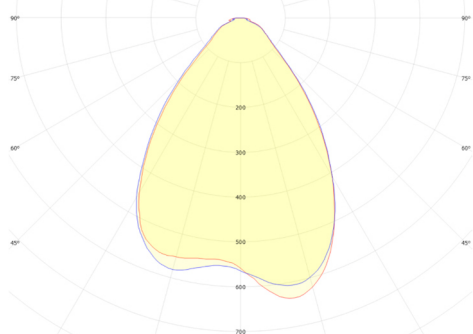

*GSLED 5050.V6X.40*  
*FWHM = 72°, η = 94,3 %*

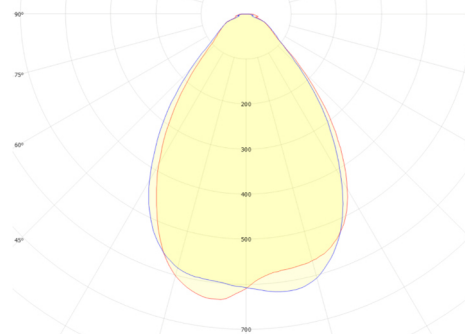

*GSLED 5050.V6X.41*  
*FWHM = 71°, η = 94,3 %*

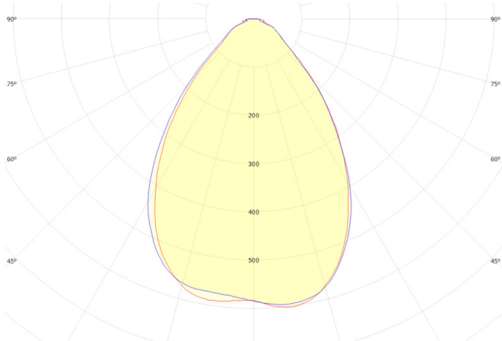

*GSLED 5050.V6B.50*  
*FWHM = 73°, η = 92,4 %*

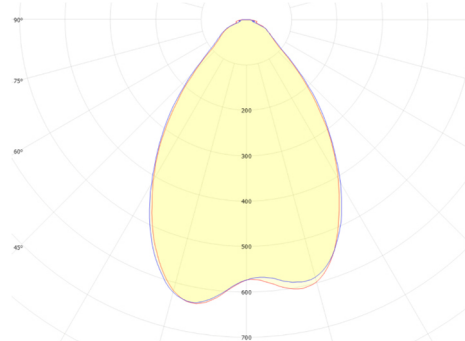

*OSRAM DURIS S8*  
*FWHM = 71°, η = 93,3 %*

PLR120002KR-PMMA – 90°

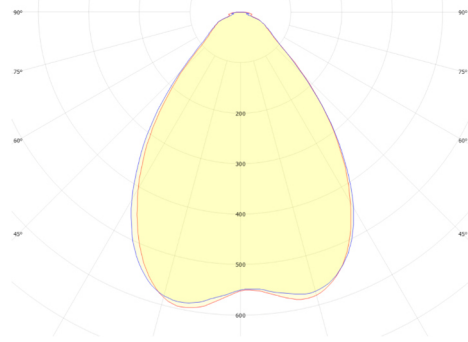

**Refond RF-Q50SA40B**  
FWHM = 75°,  $\eta$  = 94,2 %

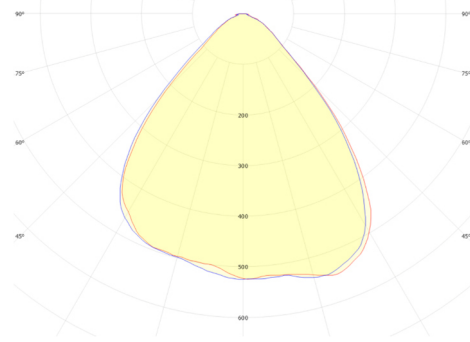

**Samsung LH351C**  
FWHM = 84°,  $\eta$  = 96,5 %

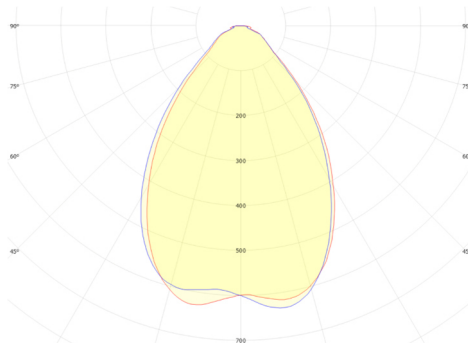

**Seoul STWOL8PA**  
FWHM = 72°,  $\eta$  = 94,8 %

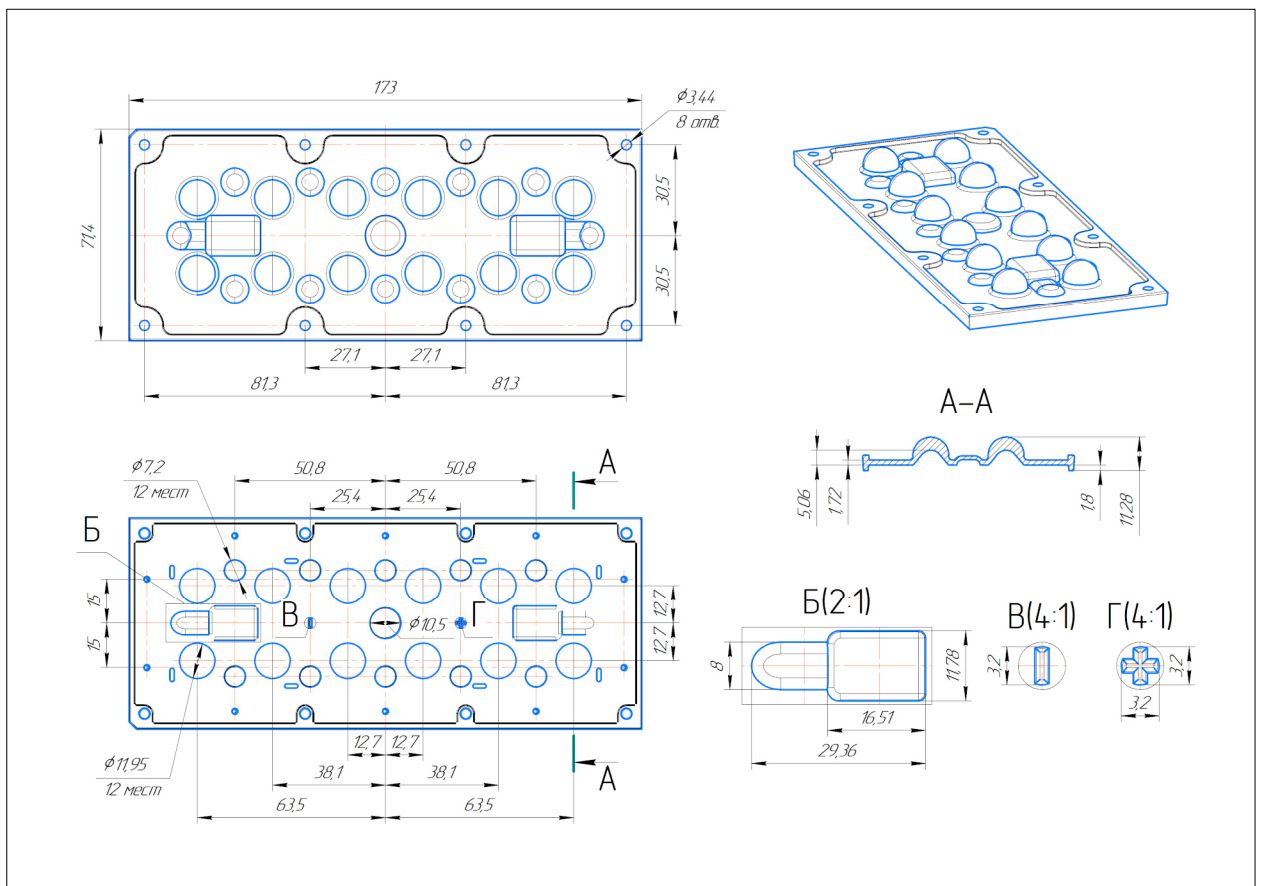

## PLR120004KR-PMMA – 30°

Тип:	мультилинза
Размеры:	173,0 мм × 71,4 мм × 11,5 мм
Материал:	полиметилметакрилат (ПММА)
Раб. температуры:	-40° С ... +85° С
Крепление:	винты
Для светодиодов:	3535, 5050

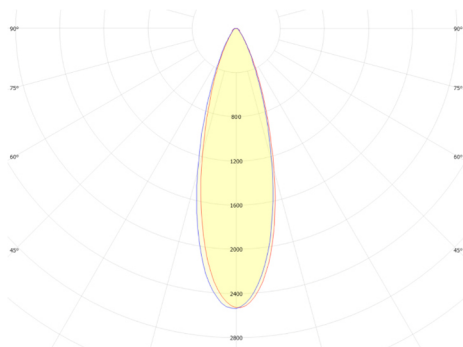

*Клевер CLP-5050F5A*  
*FWHM = 30°, η = 92,1 %*

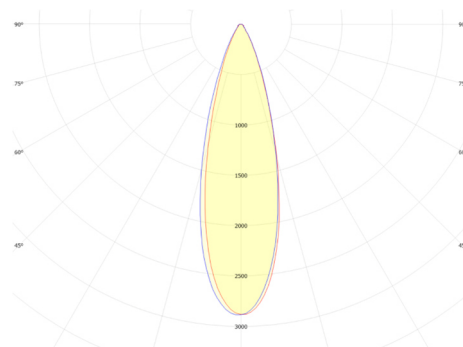

*GSLED 5050.V6X.20*  
*FWHM = 28°, η = 91,6 %*

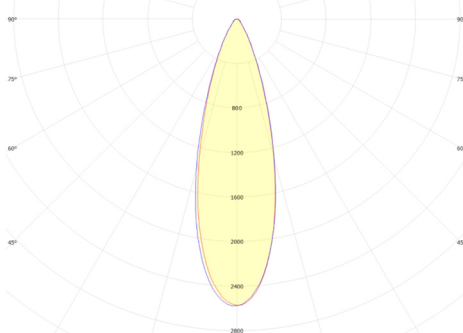

*GSLED 5050.V6X.40*  
*FWHM = 30°, η = 91,9 %*

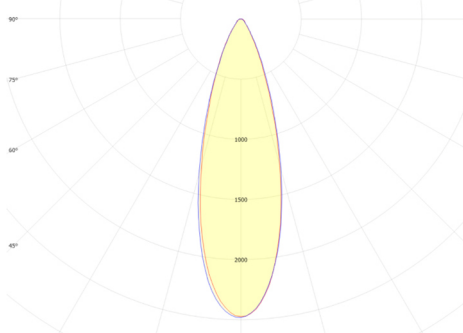

*GSLED 5050.V6X.41*  
*FWHM = 30°, η = 91,0 %*

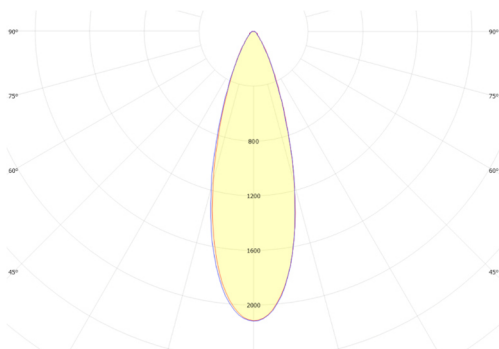

*GSLED 5050.V6B.50*  
*FWHM = 32°, η = 90,1 %*

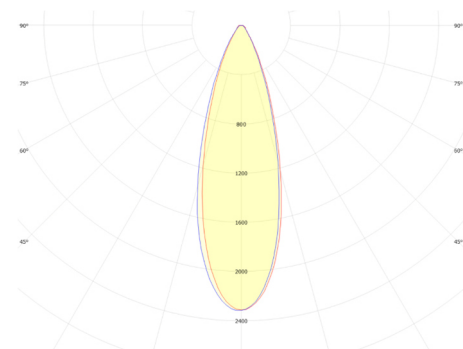

*OSRAM DURIS S8*  
*FWHM = 31°, η = 90,7 %*



PLR120004KR-PMMA – 30°

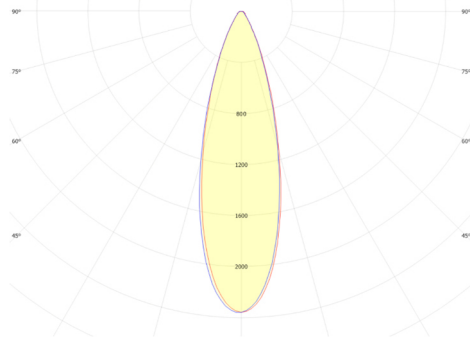

**Refond RF-Q50SA40B**  
FWHM = 30°,  $\eta$  = 92,0 %

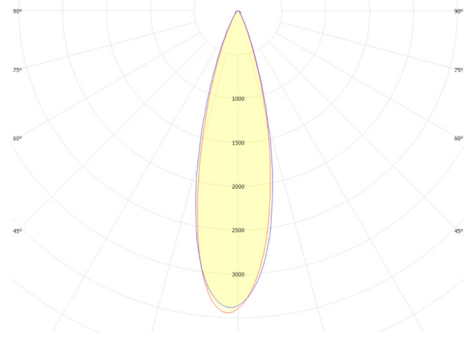

**Samsung LH351C**  
FWHM = 27°,  $\eta$  = 93,0 %

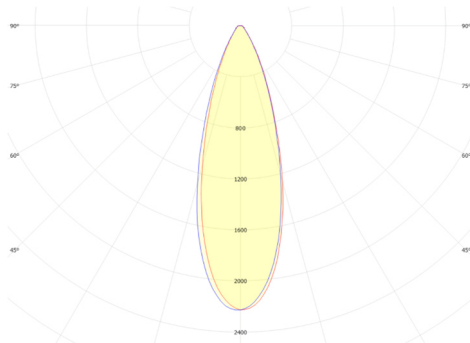

**Seoul STW0L8PA**  
FWHM = 32°,  $\eta$  = 91,8 %

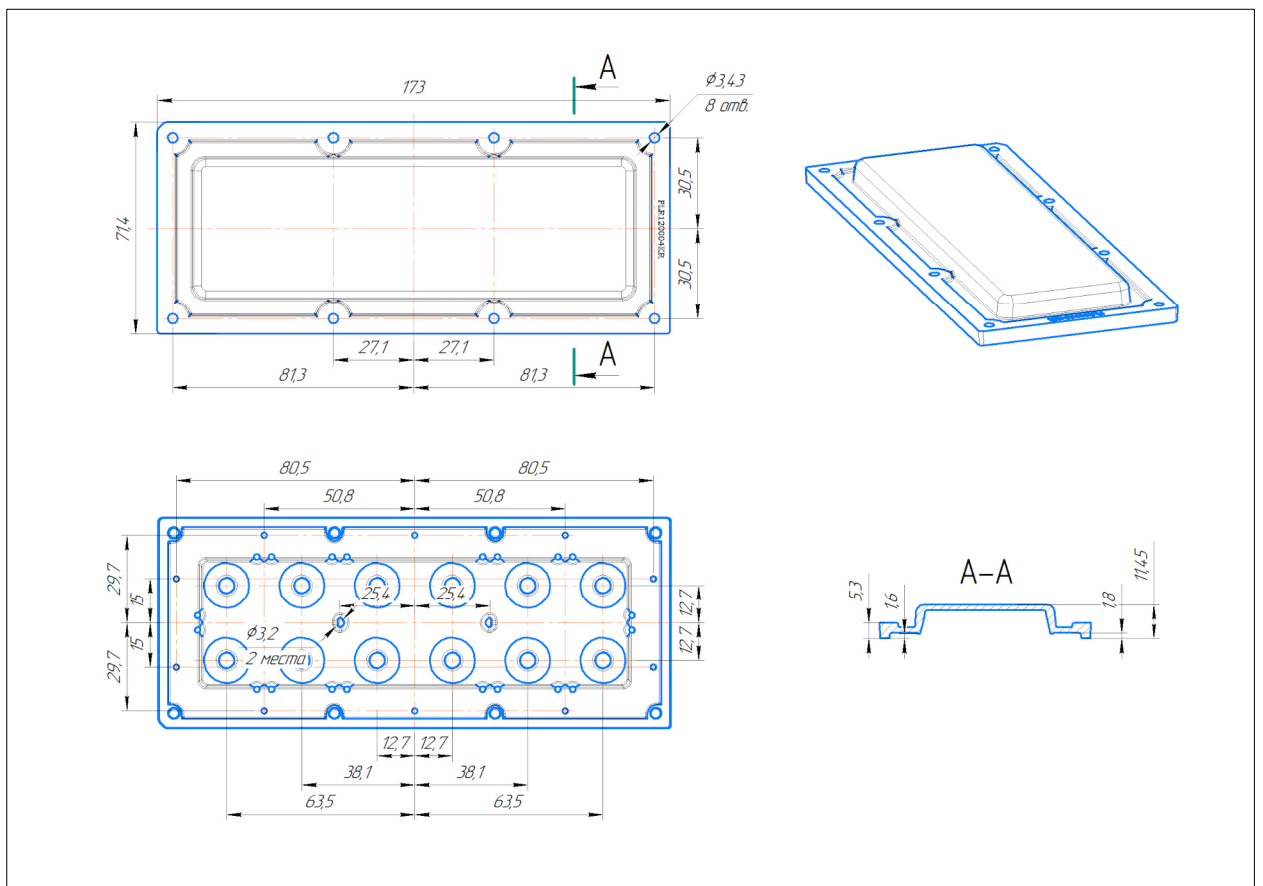

## PLR120005KR-PMMA – 15°

Тип: мультилинза  
Размеры: 173,0 мм × 71,4 мм × 11,6 мм  
Материал: полиметилметакрилат  
(ПММА)  
Раб. температуры: -40° С ... +85° С  
Крепление: винты  
Для светодиодов: 3535, 5050

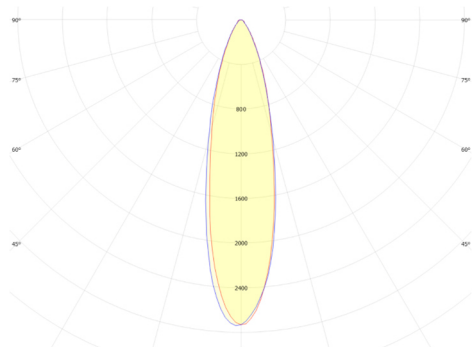

*Клевер CLP-5050F5A*  
*FWHM = 24°,  $\eta$  = 95,0 %*

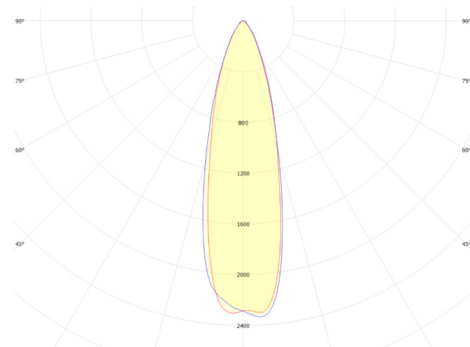

*GSLED 5050.V6B.50*  
*FWHM = 27°,  $\eta$  = 93,2 %*

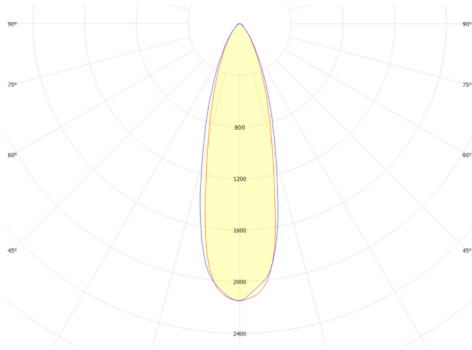

*OSRAM DURIS S8*  
*FWHM = 27°,  $\eta$  = 93,0 %*

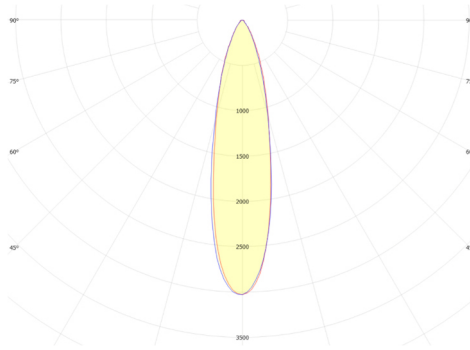

*Refond RF-Q50SA40B*  
*FWHM = 23°,  $\eta$  = 94,7 %*

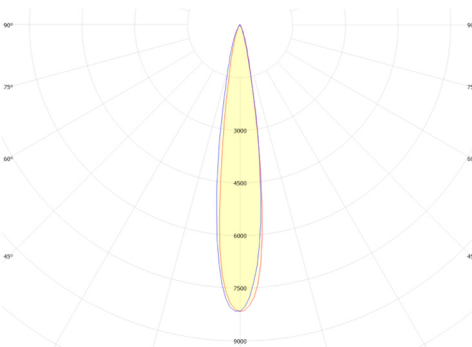

*Samsung LH351C*  
*FWHM = 16°,  $\eta$  = 95,4 %*

PLR120005KR-PMMA – 15°

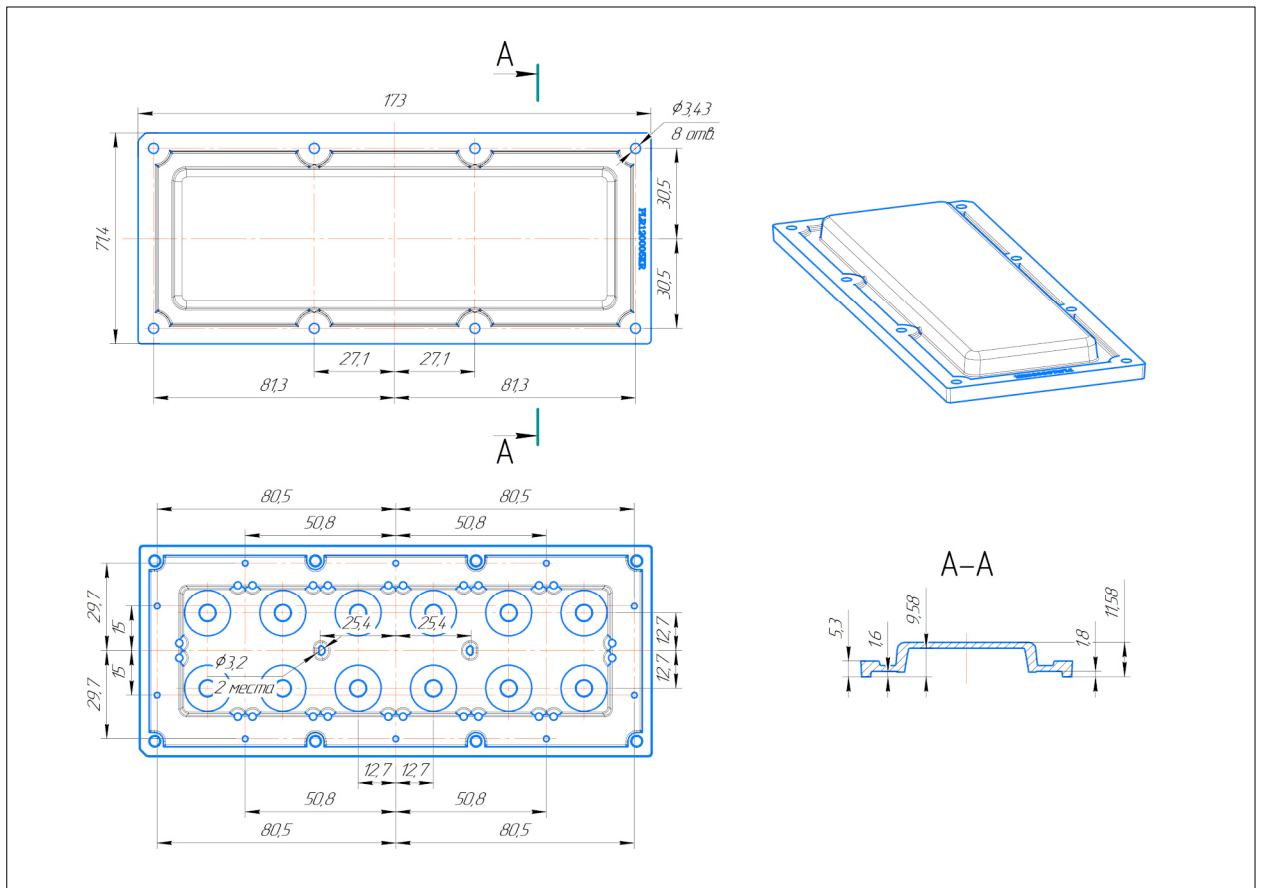

## PLR120006KR-PMMA – T5

Тип:	мультилинза
Размеры:	173,0 мм × 71,4 мм × 8,9 мм
Материал:	полиметилметакрилат (ПММА)
Раб. температуры:	-40° С ... +85° С
Крепление:	винты
Для светодиодов:	3535, 5050

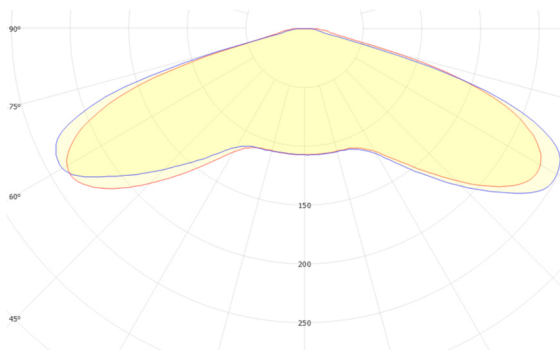

**GSLED 5050.V6B.50**  
**FWHM = 146°×146°,  $\eta$  = 93,7 %**

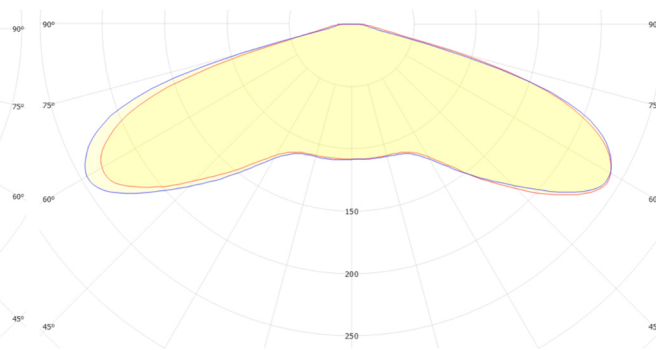

**OSRAM DURIS S8**  
**FWHM = 146°×147°,  $\eta$  = 94,6 %**

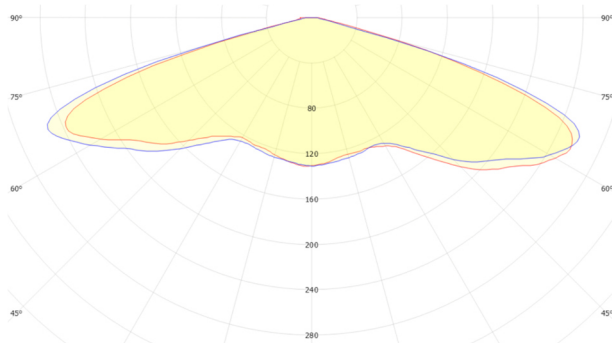

**Samsung LH351C**  
**FWHM = 147°×148°,  $\eta$  = 95,9 %**

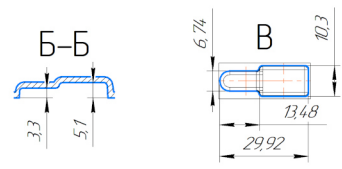
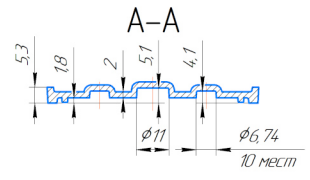
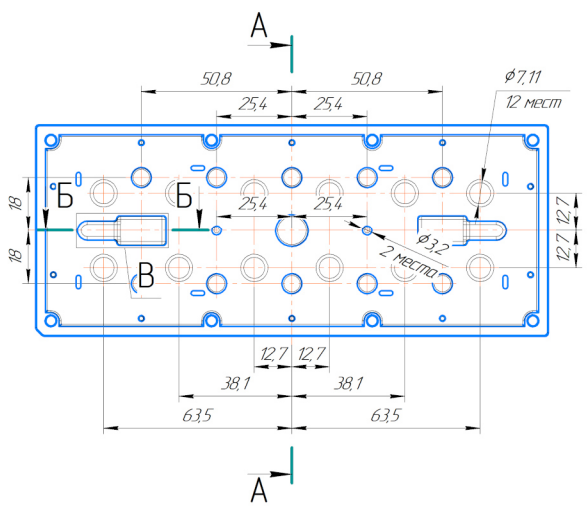
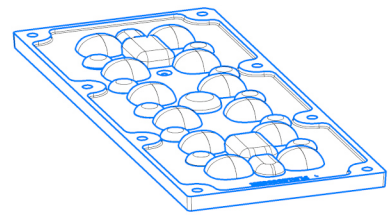
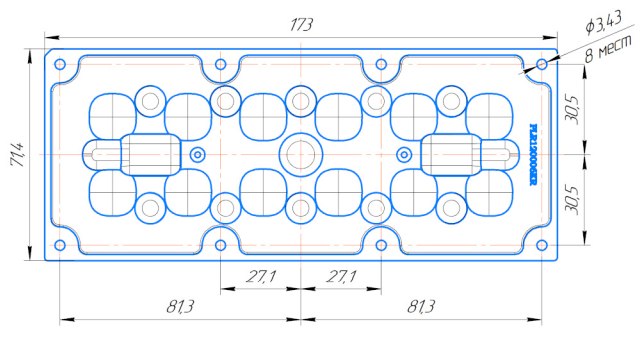

## PLR120010KR-PMMA – КСС Ш

Тип:	мультилинза
Размеры:	173,0 мм × 71,4 мм × 8,9 мм
Материал:	полиметилметакрилат (ПММА)
Раб. температуры:	-40° С ... +85° С
Крепление:	винты
Для светодиодов:	3535, 5050



*Классическая консольная (вертикальная) ориентация линз. Длинная сторона мультилинзы располагается поперек дороги. Стрелки указывают в сторону дороги.*

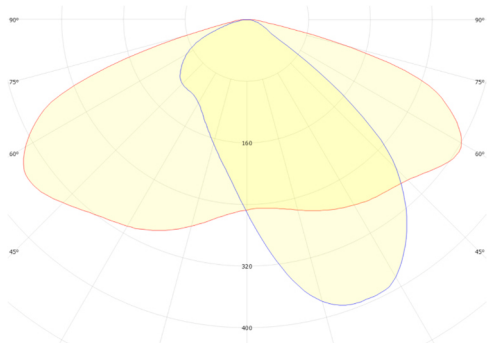

**Клевер CLP-5050F5A**  
**FWHM = 145°×58°, η = 95,6 %**

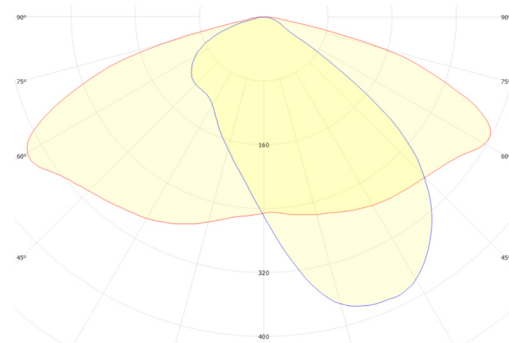

**GSLED 5050.V6X.20**  
**FWHM = 148°×61°, η = 95,2 %**

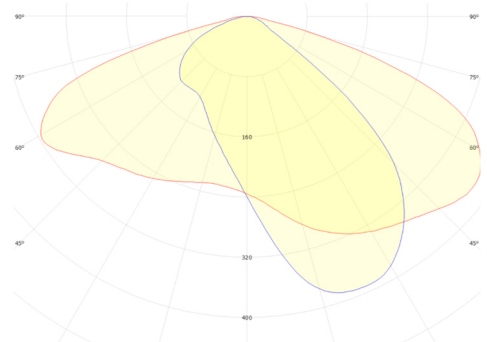

**GSLED 5050.V6X.40**  
**FWHM = 144°×57°, η = 94,7 %**

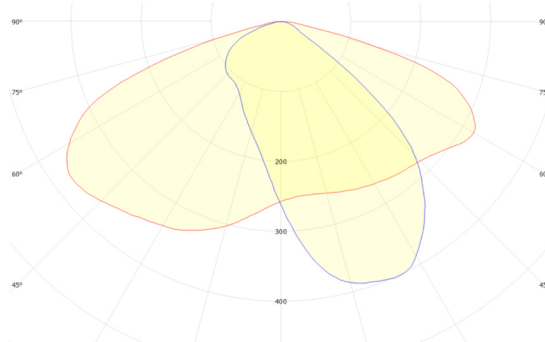

**GSLED 5050.V6X.41**  
**FWHM = 145°×57°, η = 94,4 %**

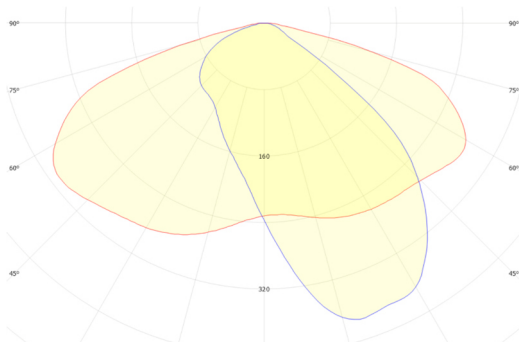

**GSLED 5050.V6B.50**  
**FWHM = 147°×58°, η = 94,4 %**

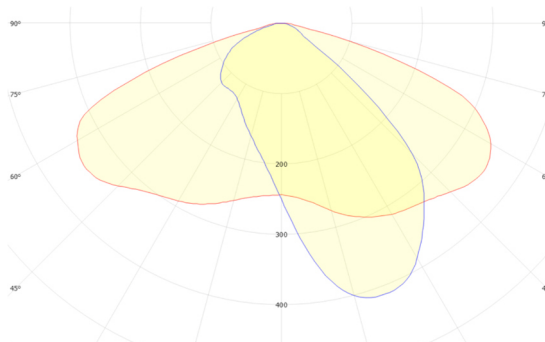

**OSRAM DURIS S8**  
**FWHM = 143°×54°, η = 95,5 %**

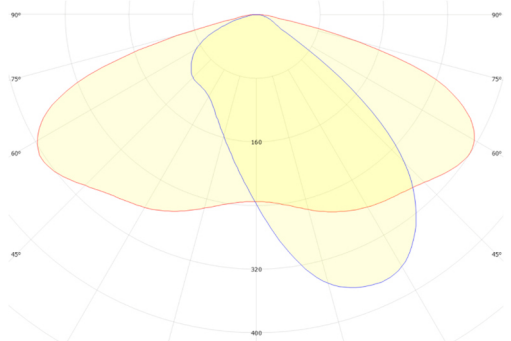

**Refond RF-Q50SA40B**  
 FWHM = 147°x59°,  $\eta = 95,5 \%$

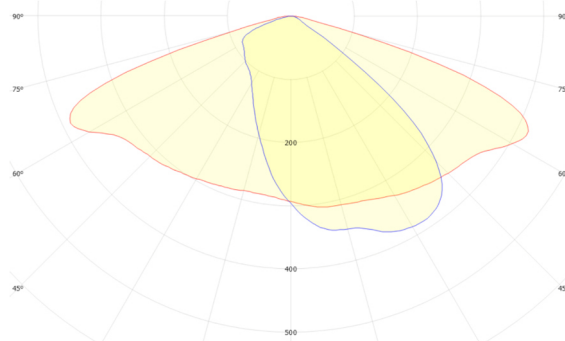

**Samsung LH351C**  
 FWHM = 145°x67°,  $\eta = 98,0 \%$

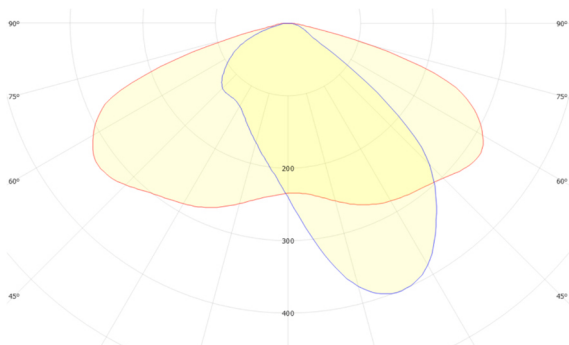

**Seoul STW0L8PA**  
 FWHM = 145°x57°,  $\eta = 94,9 \%$

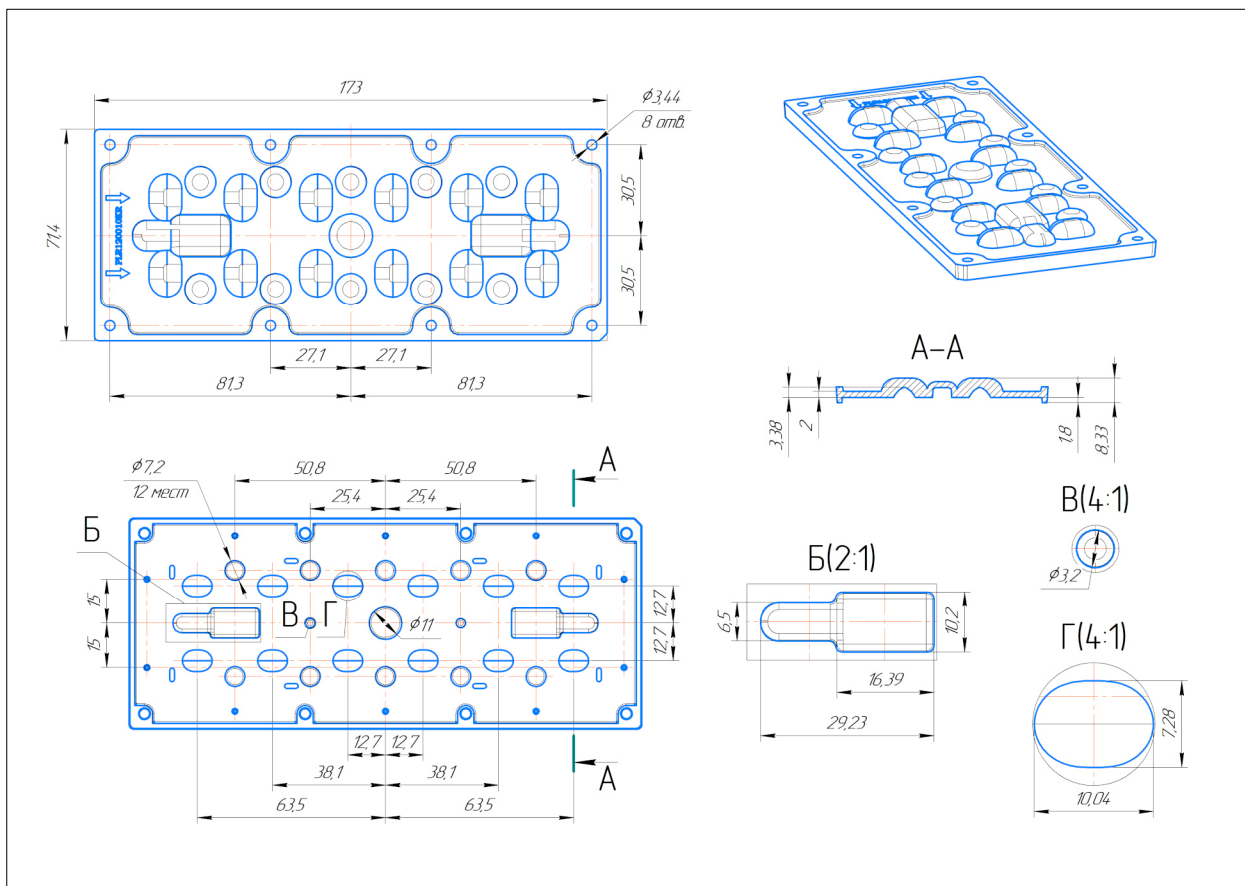

## PLR120020KR-PMMA – КСС Ш

Тип:	мультилинза
Размеры:	173,0 мм × 71,4 мм × 8,9 мм
Материал:	полиметилметакрилат (ПММА)
Раб. температуры:	-40° С ... +85° С
Крепление:	винты
Для светодиодов:	3535, 5050



*Горизонтальная ориентация линз. Длинная сторона мультилинзы располагается вдоль дороги. Стрелки указывают в сторону дороги.*

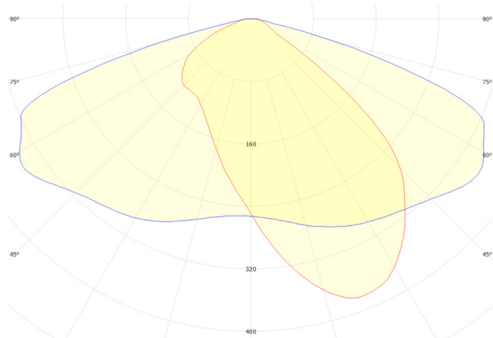

**Клевер CLP-5050F5A**  
**FWHM = 146°×61°, η = 94,4 %**

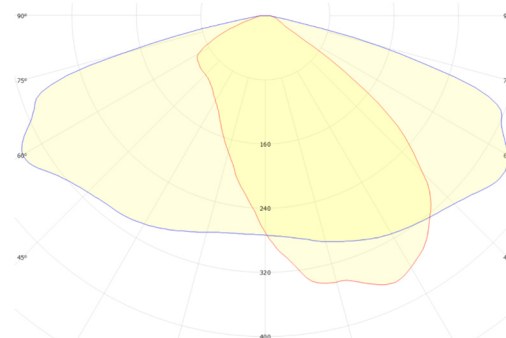

**GSLED 5050.V6X.20**  
**FWHM = 149°×67°, η = 95,0 %**

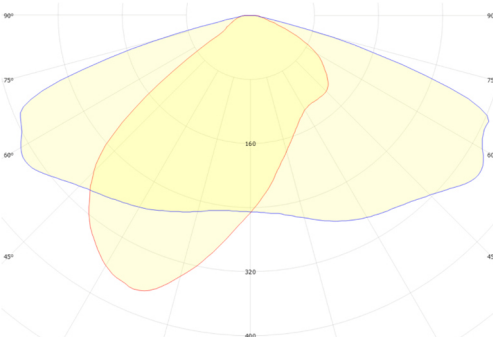

**GSLED 5050.V6X.40**  
**FWHM = 146°×64°, η = 93,3 %**

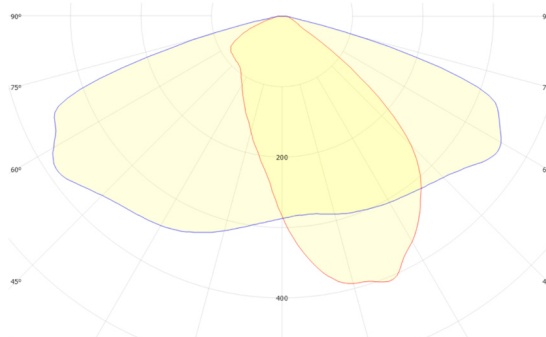

**GSLED 5050.V6X.41**  
**FWHM = 146°×58°, η = 92,9 %**

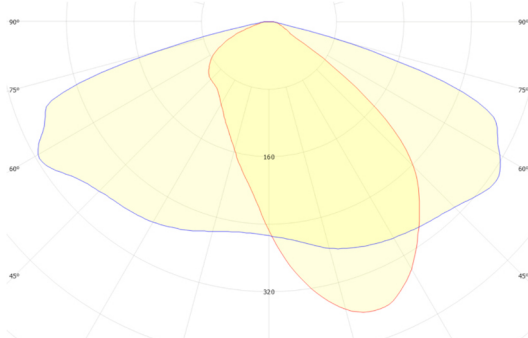

**GSLED 5050.V6B.50**  
**FWHM = 147°×59°, η = 92,1 %**

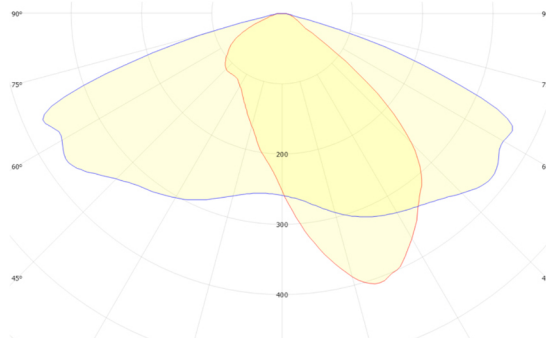

**OSRAM DURIS S8**  
**FWHM = 144°×56°, η = 92,8 %**



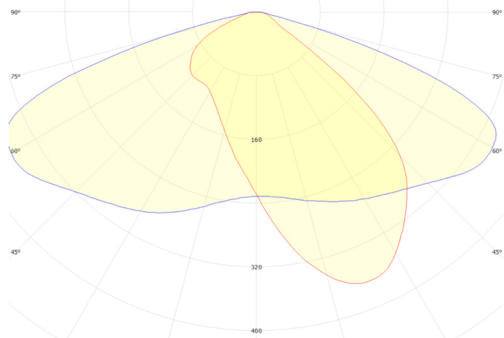

**Refond RF-Q50SA40B**  
 FWHM = 145°×58°, η = 92,7 %

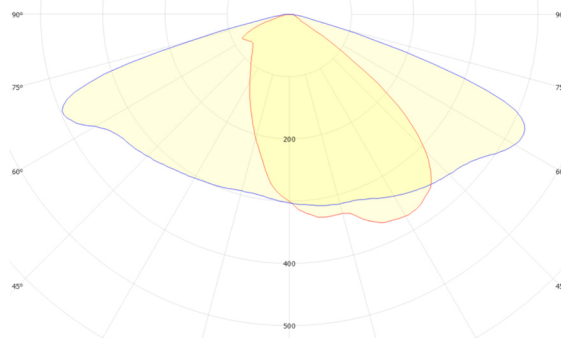

**Samsung LH351C**  
 FWHM = 146°×70°, η = 96,1 %

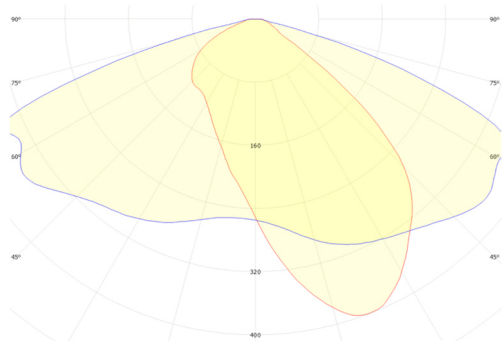

**Seoul STWOL8PA**  
 FWHM = 144°×58°, η = 93,1 %

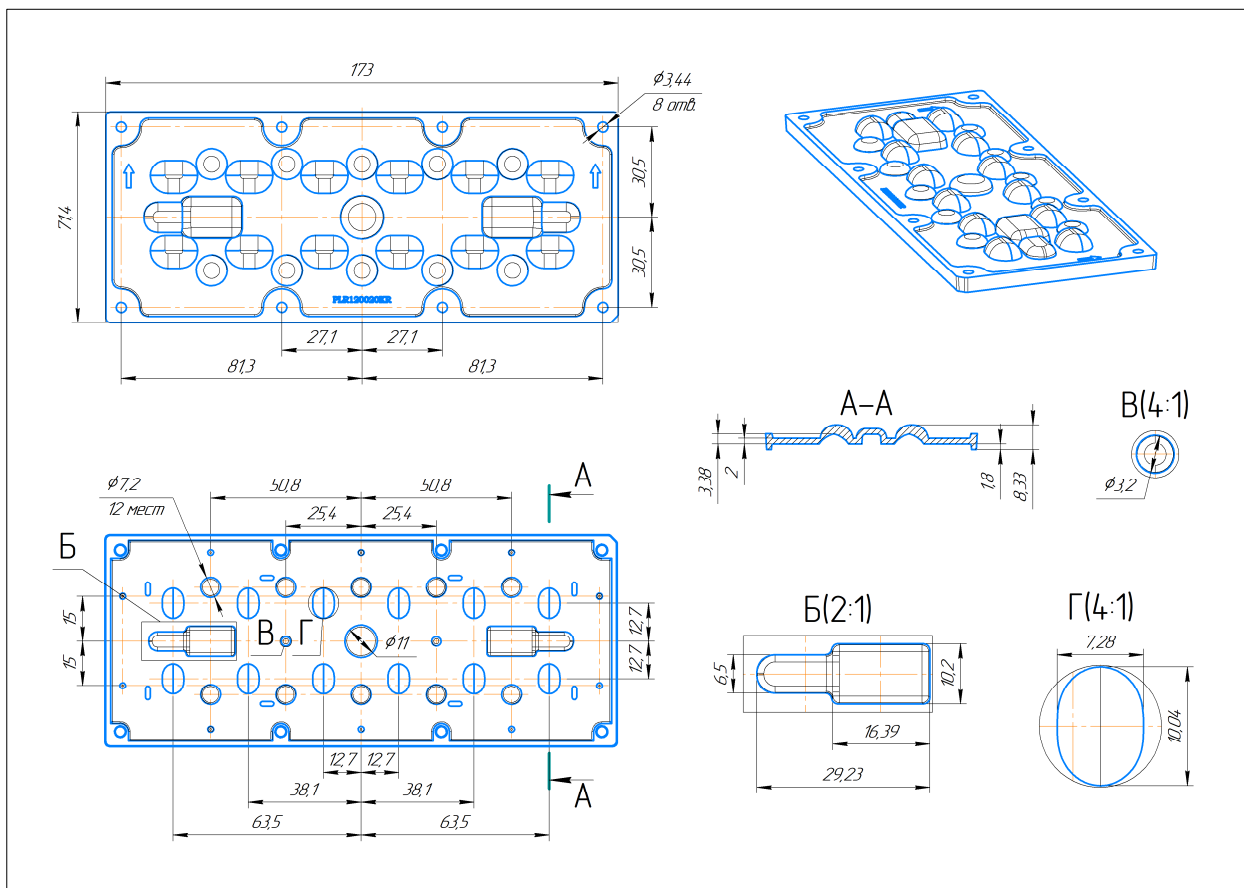

## PLR125001KR-PMMA – 60°

Тип:	мультилинза
Размеры:	173,0 мм × 71,4 мм × 10,5 мм
Материал:	полиметилметакрилат (ПММА)
Раб. температуры:	-40° С ... +85° С
Крепление:	винты
Для светодиодов:	5050, 3535

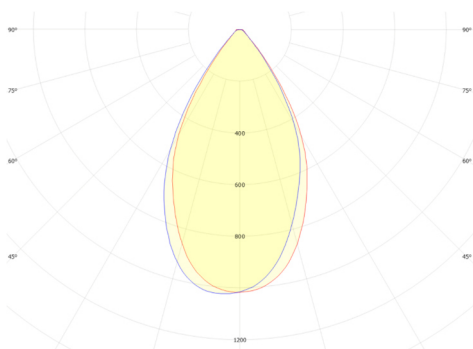

*Клевер CLP-5050F5A*  
*FWHM = 58°,  $\eta$  = 94,2 %*

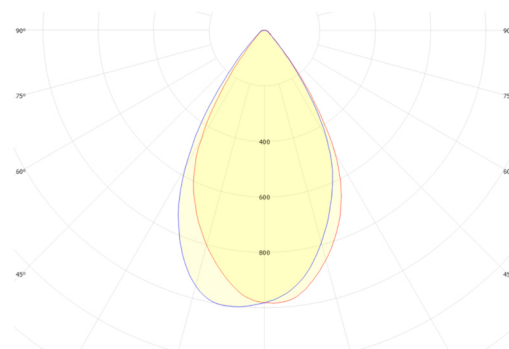

*GSLED 5050.V6X.20*  
*FWHM = 60°,  $\eta$  = 94,0 %*

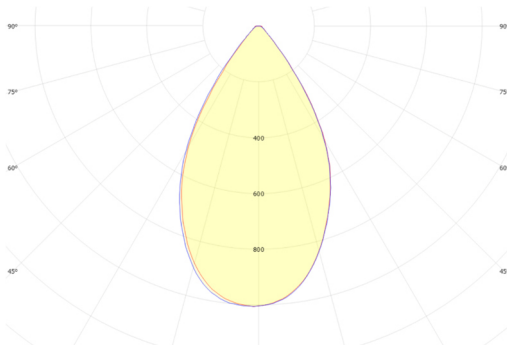

*GSLED 5050.V6X.40*  
*FWHM = 59°,  $\eta$  = 94,2 %*

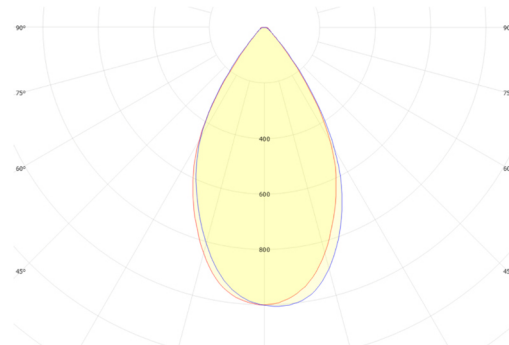

*GSLED 5050.V6X.41*  
*FWHM = 58°,  $\eta$  = 94,1 %*

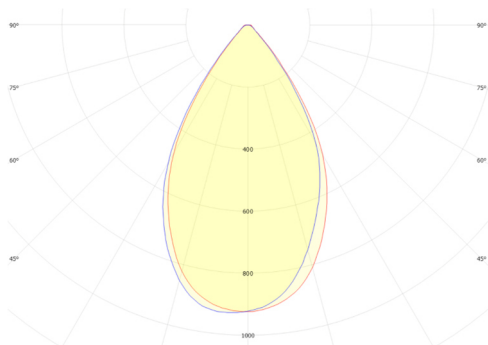

*GSLED 5050.V6B.50*  
*FWHM = 61°,  $\eta$  = 91,9 %*

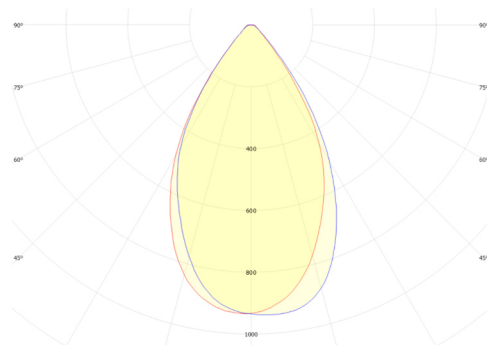

*OSRAM DURIS S8*  
*FWHM = 60°,  $\eta$  = 94,1 %*

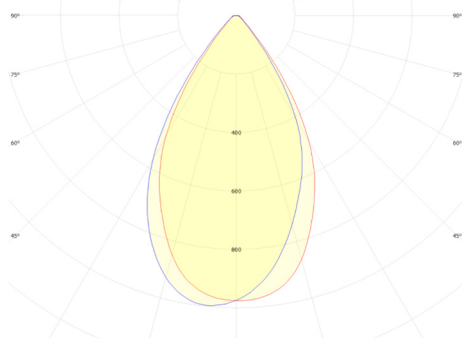

**Refond RF-Q50SA40B**  
FWHM = 60°, η = 93,8 %

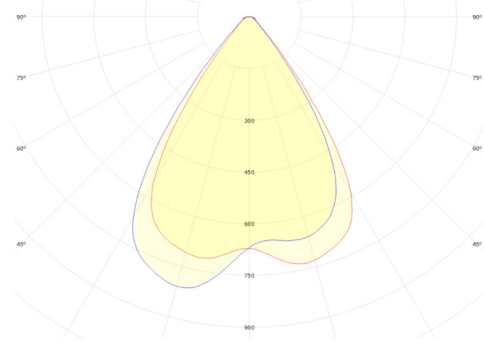

**Samsung LH351C**  
FWHM = 70°, η = 95,0 %

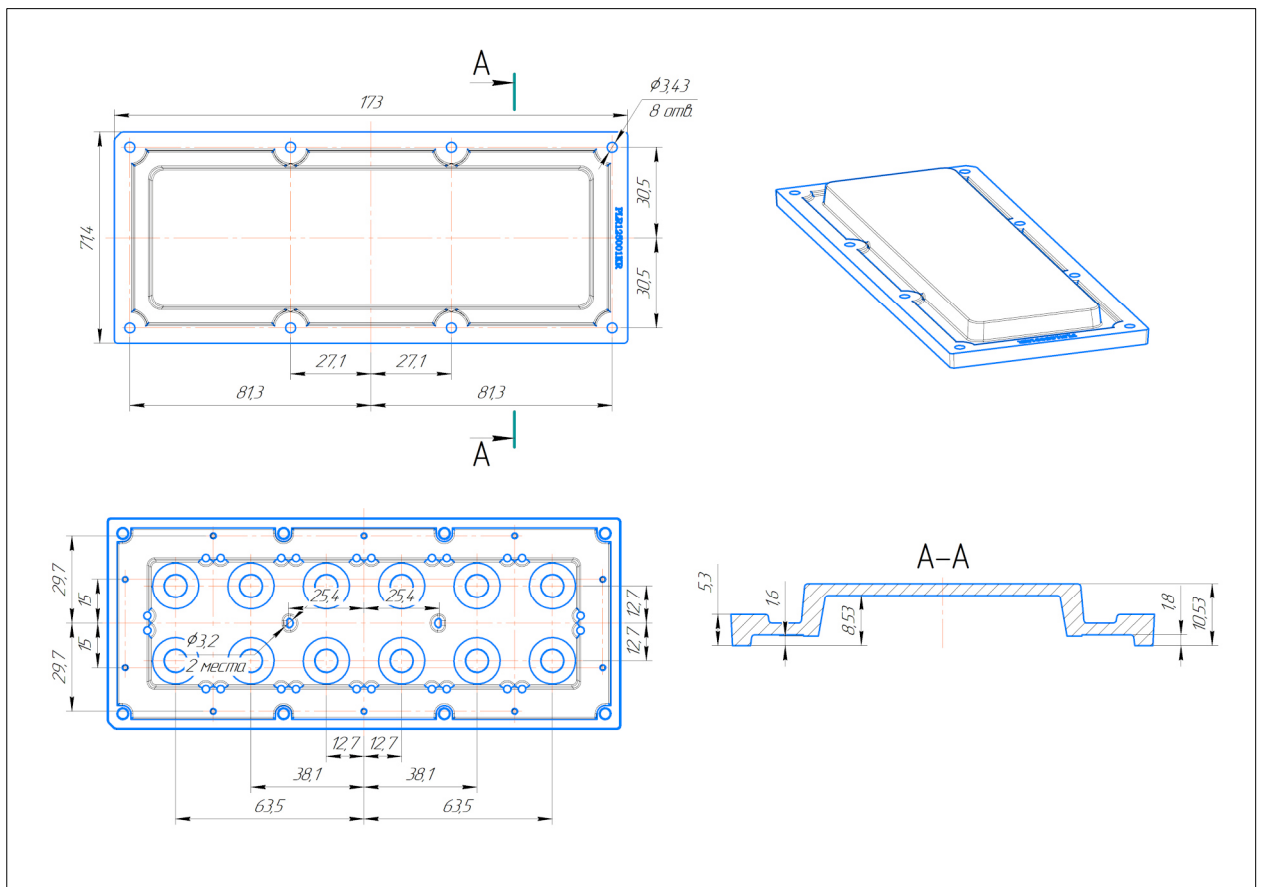

## PLR125002KR-PMMA – 90°

Тип:	мультилинза
Размеры:	173,0 мм × 71,4 мм × 9,9 мм
Материал:	полиметилметакрилат (ПММА)
Раб. температуры:	-40° С ... +85° С
Крепление:	винты
Для светодиодов:	5050, 3535

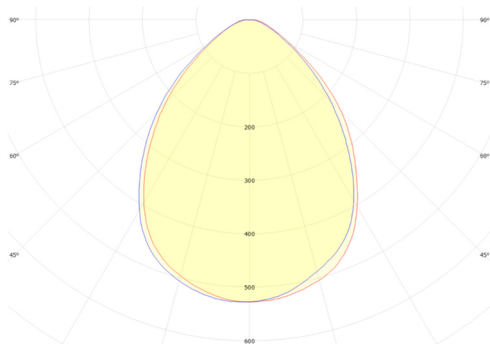

*Клевер CLP-5050F5A*  
*FWHM = 85°, η = 93,2 %*

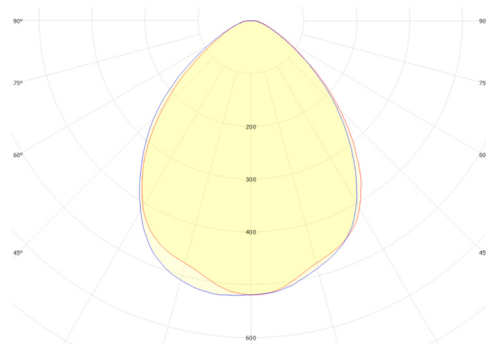

*GSLED 5050.V6X.20*  
*FWHM = 86°, η = 93,4 %*

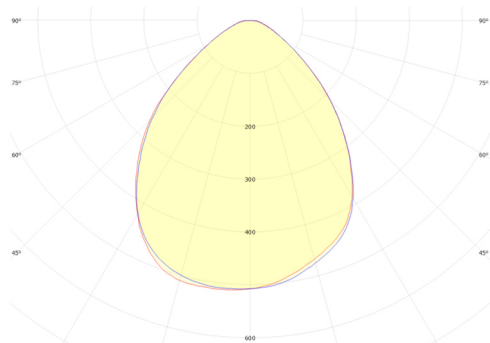

*GSLED 5050.V6X.40*  
*FWHM = 87°, η = 92,6 %*

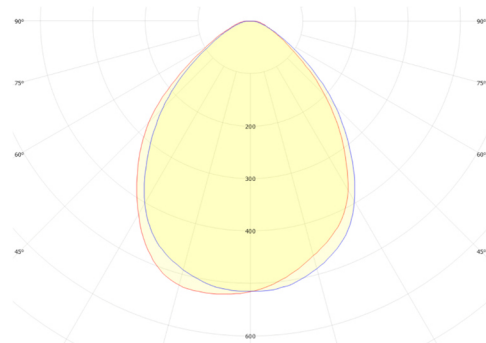

*GSLED 5050.V6X.41*  
*FWHM = 86°, η = 91,5 %*

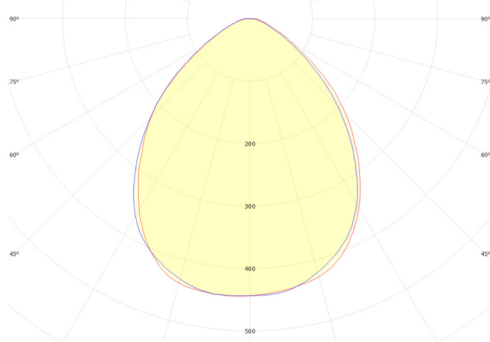

*GSLED 5050.V6B.50*  
*FWHM = 90°, η = 90,2 %*

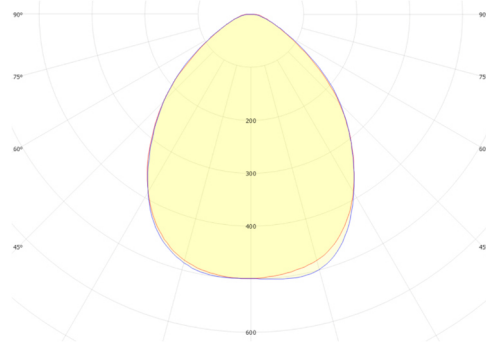

*OSRAM DURIS S8*  
*FWHM = 87°, η = 92,1 %*

PLR125002KR-PMMA – 90°

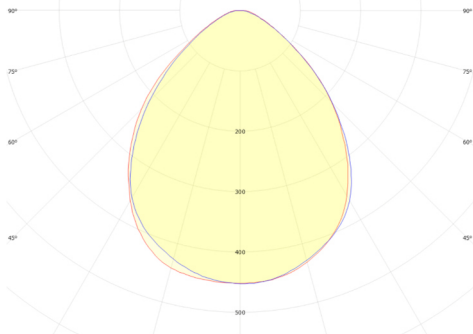

**Refond RF-Q50SA40B**  
FWHM = 89°,  $\eta = 92,1\%$

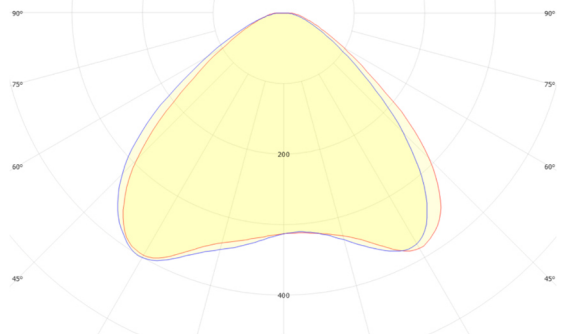

**Samsung LH351C**  
FWHM = 102°,  $\eta = 92,7\%$

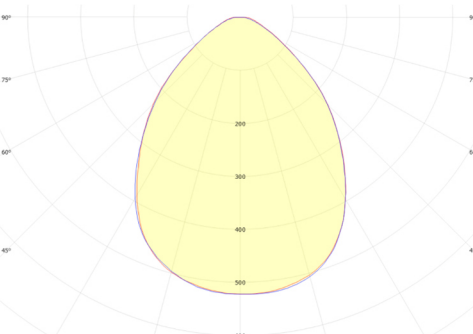

**Seoul STWOL8PA**  
FWHM = 84°,  $\eta = 92,2\%$

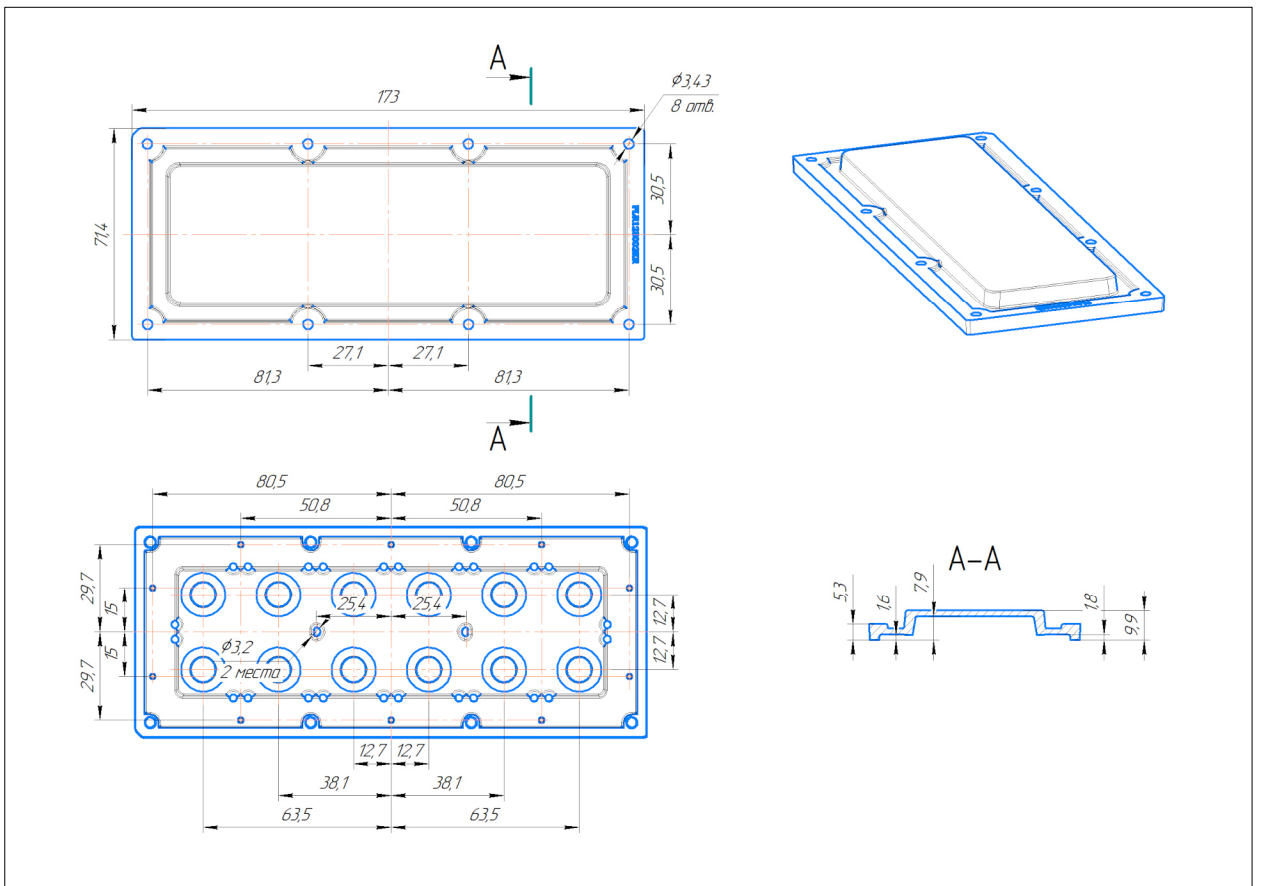

## PLR125010KR-PMMA – КСС Ш

Тип:	мультилинза
Размеры:	173,0 мм × 71,4 мм × 8,9 мм
Материал:	полиметилметакрилат (ПММА)
Раб. температуры:	-40° С ... +85° С
Крепление:	винты
Для светодиодов:	5050, 3535



*Классическая консольная (вертикальная) ориентация линз. Длинная сторона мультилинзы располагается поперек дороги. Стрелки указывают в сторону дороги.*

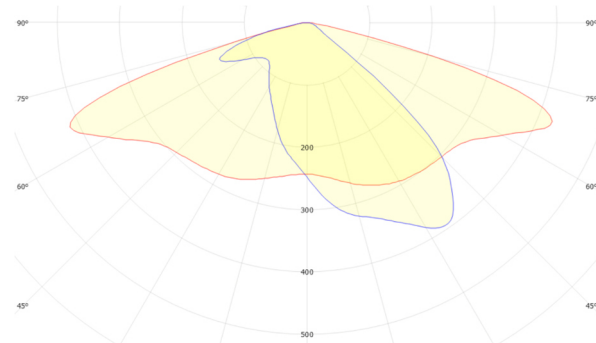

**Клевер CLP-5050F5A**  
**FWHM = 148°×61°, η = 98,8 %**

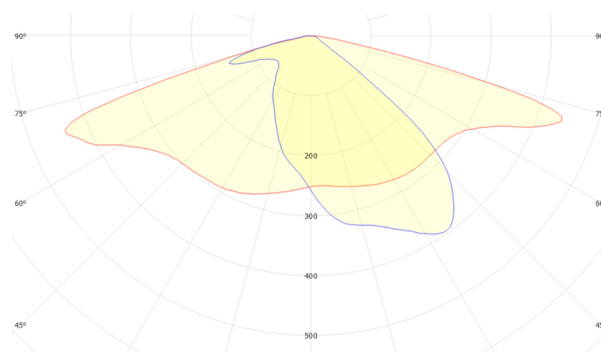

**GSLED 5050.V6X.20**  
**FWHM = 150°×64°, η = 98,5 %**

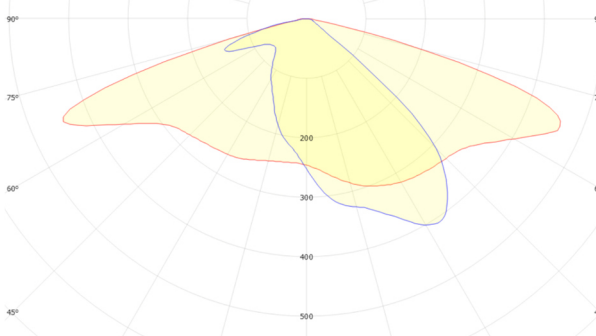

**GSLED 5050.V6X.40**  
**FWHM = 148°×60°, η = 97,9 %**

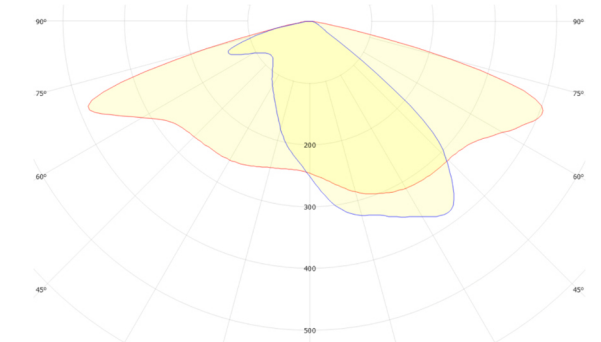

**GSLED 5050.V6X.41**  
**FWHM = 150°×64°, η = 97,9 %**

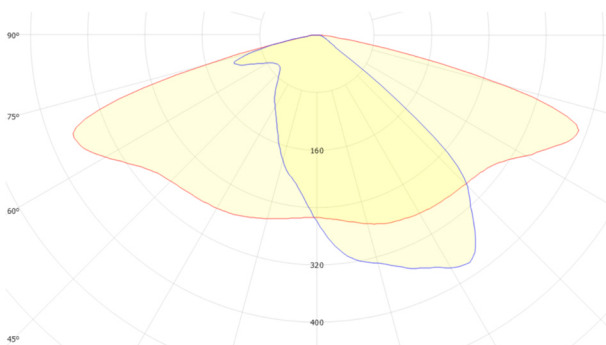

**GSLED 5050.V6B.50**  
**FWHM = 151°×63°, η = 96,5 %**

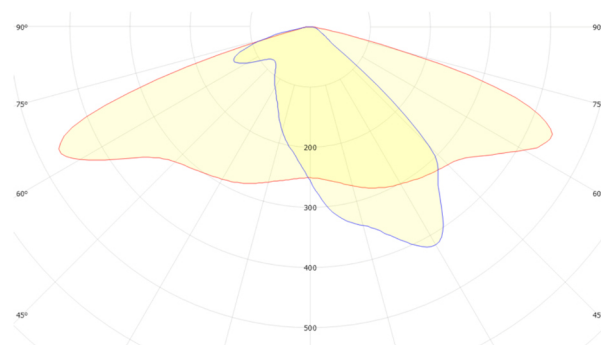

**OSRAM DURIS S8**  
**FWHM = 146°×55°, η = 97,3 %**

# PLR125010KR-PMMA – КСС Ш

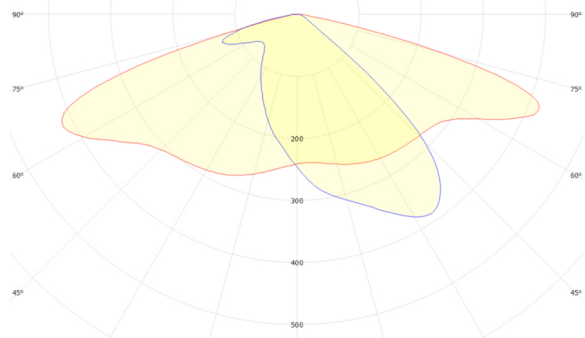

**Refond RF-Q50SA40B**  
**FWHM = 149°×60°, η = 97,1 %**

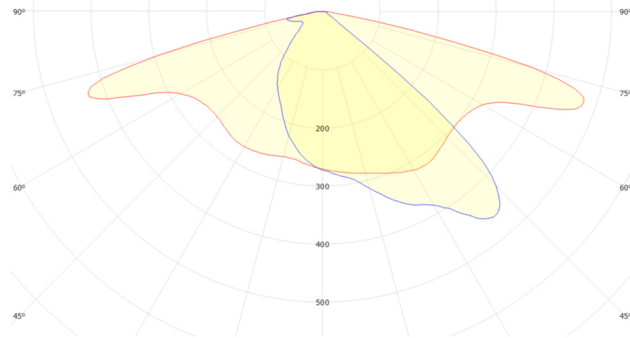

**Samsung LH351C**  
**FWHM = 153°×63°, η = 99,7 %**

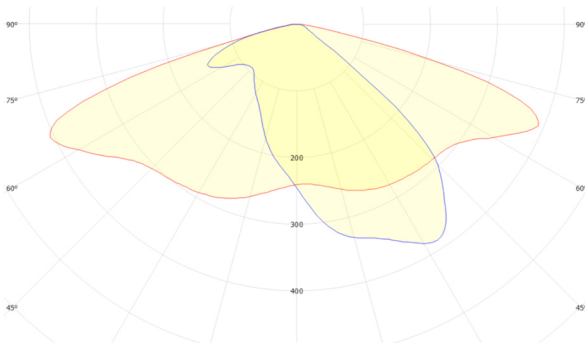

**Seoul STWOL8PA**  
**FWHM = 148°×62°, η = 97,6 %**

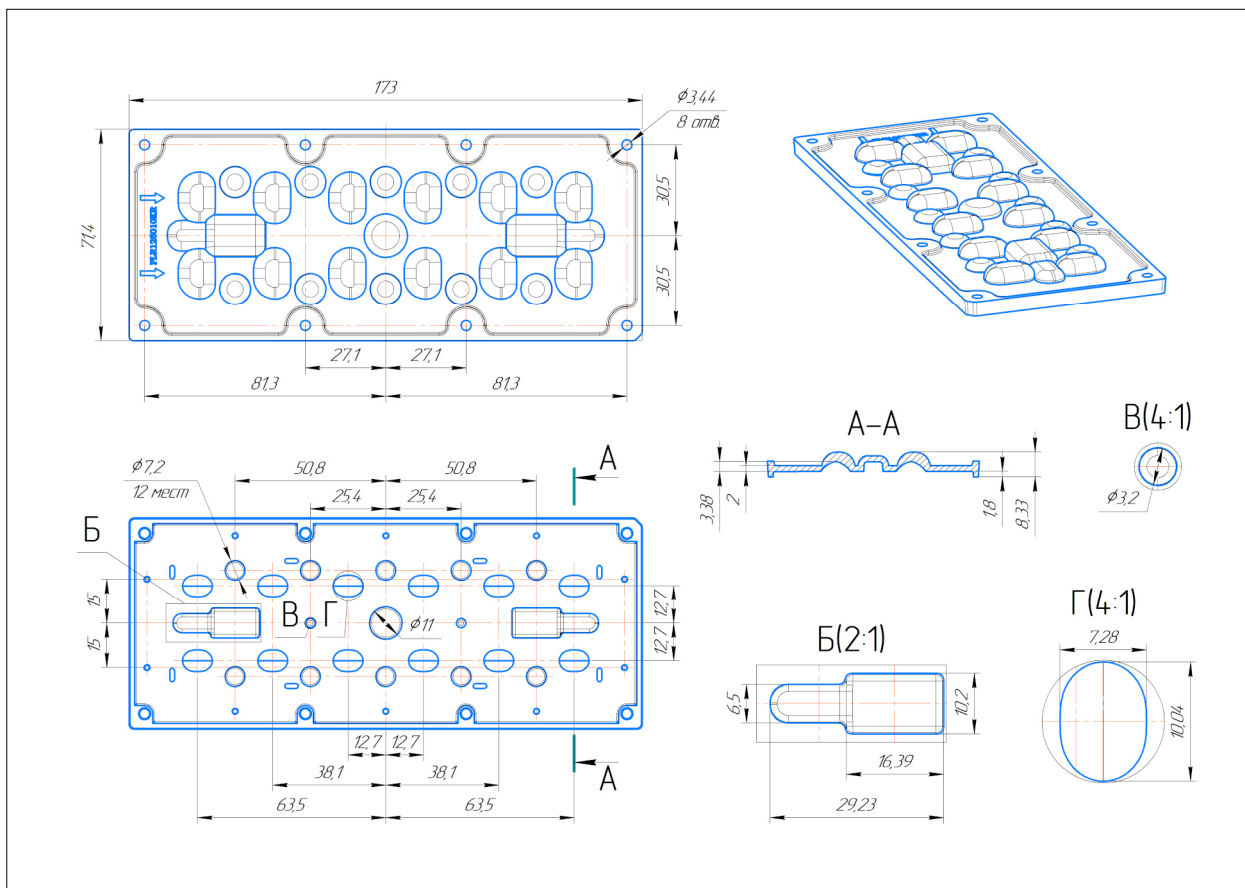

## PLR125011KR-PMMA – КСС Ш

для дорог с очень большим расстоянием между опорами

Тип:	мультилинза
Размеры:	173,0 мм × 71,4 мм × 8,9 мм
Материал:	полиметилметакрилат (ПММА)
Раб. температуры:	-40° С ... +85° С
Крепление:	винты
Для светодиодов:	5050, 3535



*Классическая консольная (вертикальная) ориентация линз. Длинная сторона мультилинзы располагается поперек дороги. Стрелки указывают в сторону дороги.*

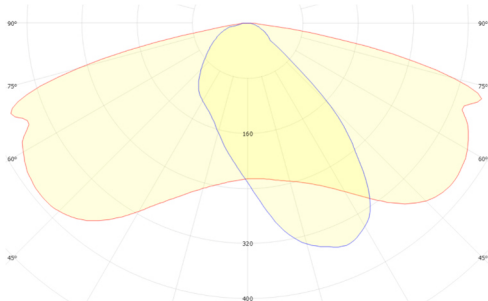

**Клевер CLP-5050F5A**  
**FWHM = 155°×57°, η = 96,6 %**

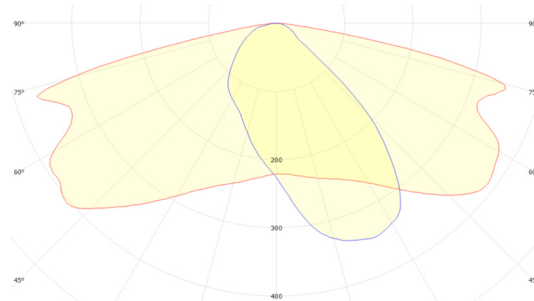

**GSLED 5050.V6X.20**  
**FWHM = 156°×59°, η = 97,2 %**

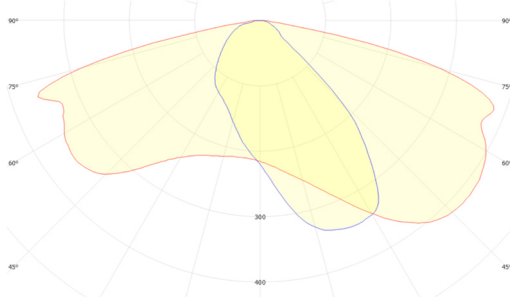

**GSLED 5050.V6X.40**  
**FWHM = 154°×57°, η = 96,8 %**

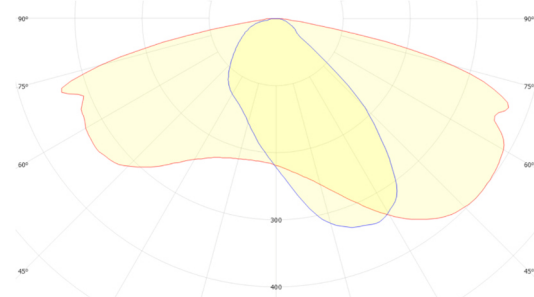

**GSLED 5050.V6X.41**  
**FWHM = 154°×58°, η = 95,2 %**

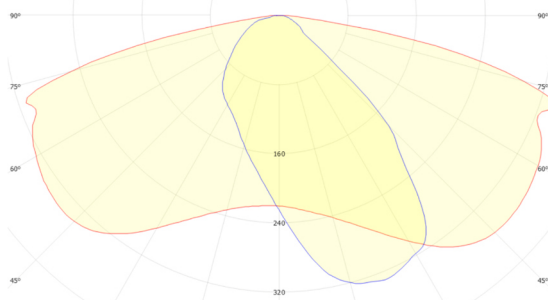

**GSLED 5050.V6B.50**  
**FWHM = 157°×58°, η = 94,9 %**

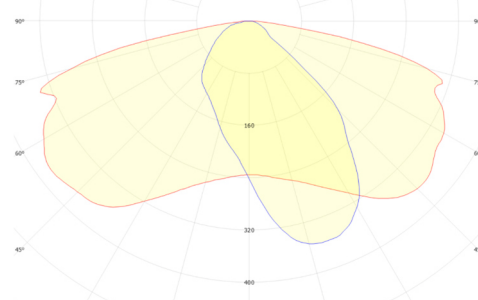

**OSRAM DURIS S8**  
**FWHM = 157°×59°, η = 95,7 %**



# PLR125011KR-PMMA – КСС Ш

для дорог с очень большим расстоянием между опорами

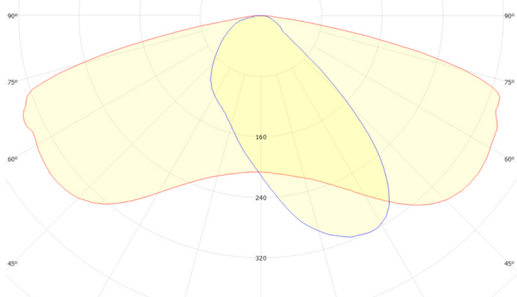

**Refond RF-Q50SA40B**  
**FWHM = 155°×57°, η = 96,8 %**

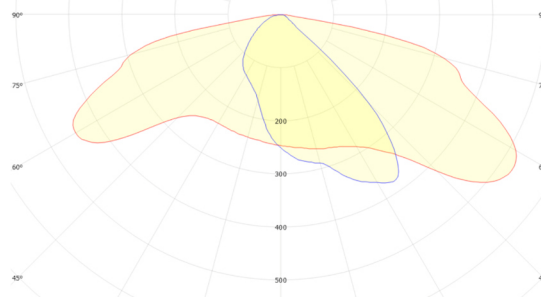

**Samsung LH351C**  
**FWHM = 154°×57°, η = 99,5 %**

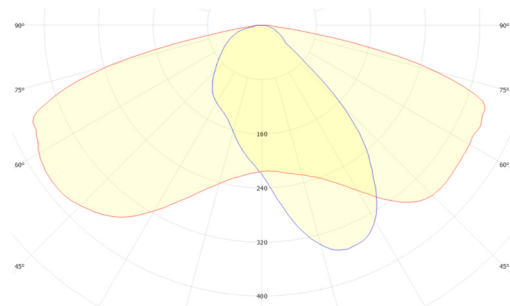

**Seoul STW0L8PA**  
**FWHM = 154°×56°, η = 96,0 %**

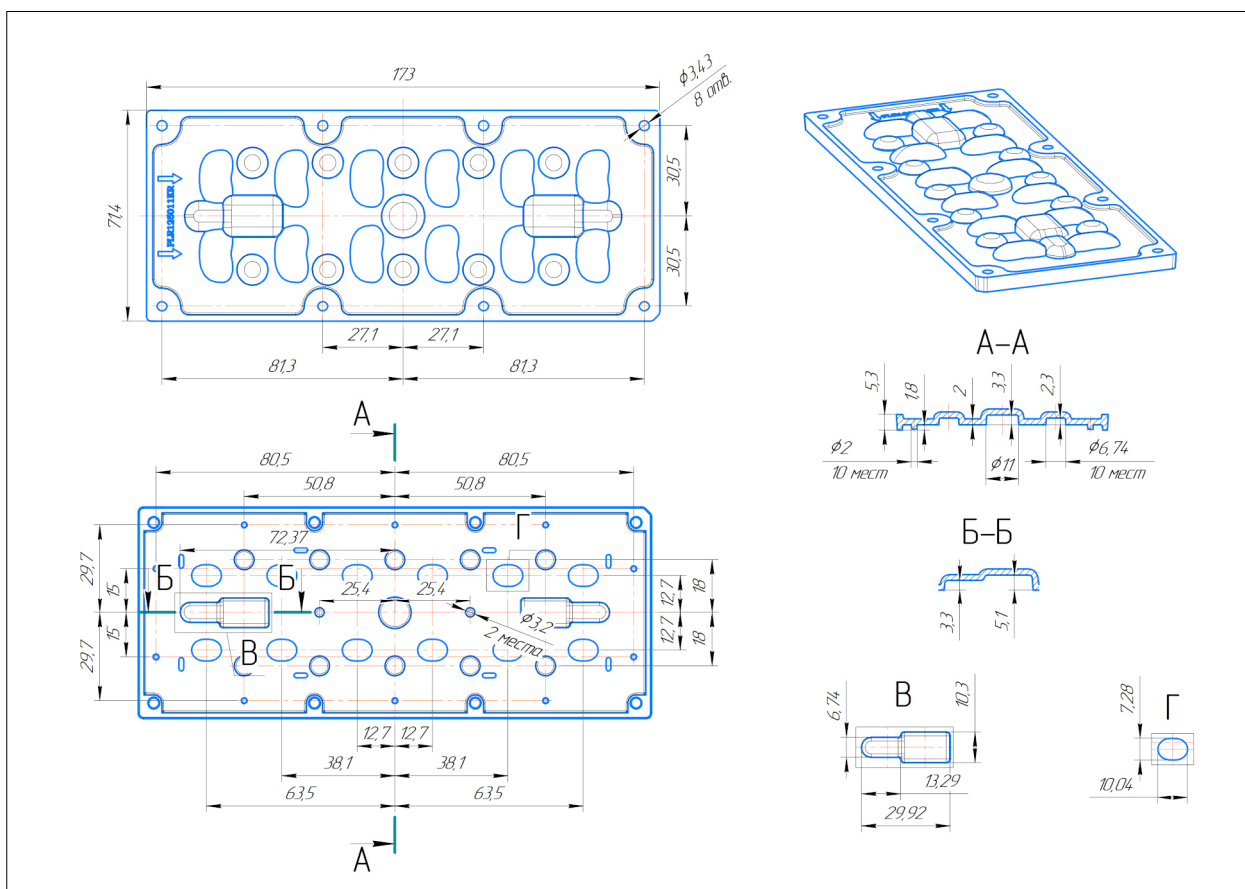

## KGAS12R – уплотнитель

Тип: уплотнитель  
Размеры: 149,5 мм × 64,3 мм × 2,5 мм  
Материал: термоэластопласт (ТЭП)  
Раб. температуры: -40° С ... +85° С

